

MARUICHI

Collection Vol.6



1

2020年創業70周年を迎えたマルイチセーリングが、常に求めてきたのは暮らしの中の「くつろぎのかたち」。

家で過ごす時間が見直される今、わたしたちが考える大切なキーワードです。

創業時代からの脈々と根付いているその想いやものづくりへの精神は、

「LIFESTYLE FACTORY」として進化し、

時代に流されない新たなビジョンを見出し、

他に類を見ない普遍的なプロダクトを生み出す原動力となってきました。

そのスピリットは、いつの時代においても変わることのない

「ものづくりへのこだわり」で、わたしたちの原点だと確信しています。

INDEX

01. MARUICHI home	005	02. Patina	049
LIBERA リベラ	006	ALBA アルバ	050
STILE スティール	010	LEVITA レヴィータ	052
GROTTA グロッタ	014	LEVITA PLUS レヴィータプラス	054
FLUTTO フルット	018	SCENA シェーナ	056
GIRARE2 ジラーレ2	022	BIOCCO ビオッコ	058
SOFTLY ソフリー	024	TORSO トルソー	060
LIFE ライフ	026	WOODREST ウッドレスト	062
NEW PARK AVENUE ニューパークアヴェニュー	028	PREMIUM EDITION プレミアムエディション	064
RETTA レッタ	030		
LT01 LT01	032	03. 床に暮らす	067
LT02 LT02	033	SKIP 1 MINI スキップ1ミニ	068
BOX TABLE ボックステーブル	034	SKIP 4 スキップ4	070
R LIFE TABLE アールライフテーブル	035		
CB01 CB01	036	RUG ラグ	072
CB02 CB02	042		
DC01/DT01 DC01/DT01	044	04. PRICE & OTHERS	077
DC02/DT02 DC02/DT02	046		



MARUICHI home

マルイチセーリングのスローガン "ライフスタイル
ファクトリー" のスピリットを踏襲、さまざまなシリーズを
結集し誕生したプロダクトブランドが「MARUICHI
home」です。求めるものは、自然体でつくるぐ快適さ。
そして、上質でいて洗練・品格があるプロダクト。
わたしたちは、この「MARUICHI home」を通して、
使う人の個性を引き出し、人とインテリアのつながりを
無限大に広げていきます。

LIBERA | リベラ

自由を意味する「リベラ」は、シートのスリット部に背ベースを差し込んで多彩な座りが演出できるフレキシブルなソファです。シートはどこからでも座ることができ、現代のライフスタイルにあった最適なLD空間をつくり出すことができます。

奥行きを合わせたサイドテーブルや、クッションサイドにティーテーブルをアソートするなど、生活を楽しむアイテムも組み合わせることができます。

PRICE & OTHERS P.080 - P.081

Seat Base 2200 + Seat Base 2000 + Seat Base 960 + Backrest Cushion×5 (Fabric:Piping/BK) + Backrest Base×5 (Leather)
Tea Table (WO/BK) + Side Table (WO/BK) LT02 Circle 850 (WO/SA) + Circle 500 (GL/BK)
400 Square Cushion (Leather) RUG RG03 Frame 2000×3000 (GR/NV)





Seat Base 1800 + Seat Base 1600 + Backrest Base*3 + Backrest Cushion*3 (Fabric: Piping/BE)
Tea Table (WO/NA)



Seat Base 2000 + Backrest Base*2 + Backrest Cushion*2 (Fabric: Piping/GR)
Tea Table (WN) + Side Table (WN) RUG RG02 1700*2400 (BE)



STILE | スティーレ

多彩なアイテムの組み合わせで、様々なライフスタイルに対応可能なシステムソファです。木脚フレームとローバックシートによる低めの設計はリビングに開放感を与えます。

モーション付アイテムは、シートが体の自然な動きに対応してリクライニングする機能が付いています。ヘッドレストを組み合わせれば、さらにゆったりとくつろぐことができます。

PRICE & OTHERS P.082 - P.085

790 1P/Armless R + Corner Couch L (Fabric: WA/BK) + Headrest (Fabric)
LT02 Oval (GL/BK) + Circle 500 (GL/BK)
B620 Square Cushion + B490 Square Cushion (Fabric)
RUG RG03 Plain 1700×2400 (NV)





End 1500 L + Couch 2100 T L (Fabric: WN: Top/WN)
Cushion 790*2 (Fabric)

790 1P/End L + Stool 800 (Fabric: WN) + Headrest (Fabric)
LT02 Circle 500 (WN)
400 Square Cushion (Fabric)
RUG RG02 1700*2400 (BR)



GROTTA | グロッタ

四角い箱を組み合わせたイメージの重厚感のあるモジュールソファです。開放的な空間が演出できるよう、極めてシンプルなローバックのフォルムにデザインされています。サイズを合わせたボックステーブルと組み合わせれば、より魅力的な空間づくりが可能です。背、座、アームには、しっかりとしたフォームの芯材に羽毛を贅沢に使用し、包み込まれるような柔らかい座り心地を実現しています。

PRICE & OTHERS P.086 - P.087

One Arm 1190 L + One Arm 940 R + Armless 1160×2 + Stool 690 (Fabric:WN)
BOX TABLE Wide 870 (SA) + Wide 870 (BK) + Wide 870 (WN) + Slim 870×3 (WN)
B620 Square Cushion + B490 Square Cushion×3 + 400 Square Cushion×2 (Fabric)
400 Square Cushion (Leather)



One Arm 1190 R + One Arm 940 L (Fabric:WA/OA)
BOX TABLE Wide 870 (WO/NA)
B490 Square Cushion + 400 Square Cushion (Fabric)





One Arm Large 1190 R + End 1560 L (Fabric:WN)
BOX TABLE Wide 870 (BK)
B620 Square Cushion + B490 Square Cushion + 400 Square Cushion (Fabric)



FLUTTO | フルト

ライフスタイルにあわせているいるなシーンが演出できるシステムソファです。背が低いプロポーションは、圧迫感のないくつろぎを実感することができます。左右の構成をチェンジさせたり、天板の位置が移動できるカスタマイズ機能を搭載しています。2種類ある天板付きコーナーカウチは、そのアイテムだけでもご使用できるようにデザインされています。

PRICE & OTHERS P.088 - P.089

One Arm 1600 L + Corner Couch Small Table L (Fabric: WA)
LT01 Circle 850 + Circle 550 (WO)
B620 Square Cushion + B490 Square Cushion×2 + A450 Rectangle Cushion + 400 Square Cushion×2 (Fabric)





Corner Couch Large Table R (Fabric: WA)
B490 Square Cushionx2 (Fabric)



Corner Couch Large Table R (Fabric: WN)
B620 Square Cushion + B490 Square Cushion (Fabric)

GIRARE2 | ジラーレ2

ジラーレ2は、920mmの統一モジュールを基本としたシステムソファです。いくつか組み合わせられてセットされた構成は、人にリズミカルな印象を与え、アソートするクッションでさらに動きのあるリビングスペースを演出します。薄く見えるシートクッションは、低重心のプロポーションを生み出し、空間を広く魅せています。また、ベースを使用することで、ソファとソファの連結や全体の高さを45mm高くすることもできます。

PRICE & OTHERS P.090



L type×2 + I type (Leather)

L type×2 + I type + Stool×2 (Fabric)
Base L + Base S×3 (WN)
(Cushion: OPTION)



L type×2 + I type + Stool + One Arm 1380 R (Fabric)
Base L×2 + One Arm 1380 Base (WN)
B490 Square Cushion×4 (Fabric)



SOFTLY | ソフリー

優しい丸みのあるフォルムのベースに、包み込むような柔らかいクッションをアソートしたソファです。その独特な座り心地は、質の高いフォームをフェザー層で覆う構造から表現。多くの方に高い評価を得ています。アクセントは、特殊な仕上げを施したアルミ製の脚。本体、背、座クッションに様々なファブリックをコーディネートし、お好みのソファに変えることもできます。

PRICE & OTHERS P.091

Sofa 2300 + Sofa 1700 (Fabric)
LT01 Circle 850 + Circle 450 (WO) + Circle 550 (WN)
A450 Square Cushion*4 (Fabric)



Sofa 1700 (Fabric)



Sofa 2300 (Fabric)





LIFE | ライフ

ローバックの背もたれ部分に機能パーツを内蔵することで、頭部を支えるハイバックへと可動するモーションソファです。その特徴は、サイドビューのアームライン。流れるような意匠に加えコンパクトなアームの設計により、有効寸法が広い座面を実現しています。座った時に腰部を優しくサポートするボルスタークッションは、本体と異なったファブリックで仕上げ、コンビネーションを楽しむことができます。

PRICE & OTHERS P.092 - P.093



One Arm 1000 L + Chaise Longue 1000 R (Fabric)

One Arm 1000 R + Chaise Longue 1000 L (Fabric)
B490 Square Cushion + A450 Square Cushion (Fabric)



NEW PARK AVENUE | ニューパークアヴェニュー

背とアームが同じ高さに設計された、ミニマムなデザインでいて優美な印象を与えるロングセラーモデルのソファです。凛とした印象のスチールレッグと広く設計されたシートが特徴で、しっかりした反発のある座り心地を実現しています。シートの上には大きさやファブリックの異なるクッションをアソートして楽しみいただけます。

PRICE & OTHERS P.094 - P.095



Sofa 2000 (Fabric:CH)



One Arm 1900 R + Chaise Longue L (Fabric: BK)



One Arm 1900 L + Chaise Longue R (Fabric: CH)
(Cushion: OPTION)

RETTA | レッタ

背クッションを伸ばせばハイバック、折り曲げればローバックと2種類の座り心地が楽しめるモーションソファです。細身のレッグで支えているテーパー形状のベースは、スチールフレームによる強固な構造で、空中を浮遊するような印象を与えています。シェーズロングを組み合わせると、足を伸ばして過ごしたり、好みのポジションでくつろぐことができます。

PRICE & OTHERS P.096 - P.097



One Arm 1600 R + Chaise Longue L (Leather: ST)



LT01 | LT01

木とガラスの異素材を組み合わせた棚板付きのリビングテーブルです。棚板に置いた観葉植物や雑誌などが、天板のクリアガラスからさりげなく見える構造になっています。高さの異なるアイテムを組み合わせれば、立体的でいて個性的なコーディネートが楽しめます。



WO (ホワイトオーク) WN (ウォールナット)

天板：ホワイトオーク突板 or ウォールナット突板(ウレタン塗装)
5mm厚透明強化ガラス
脚：ホワイトオーク無垢材 or ウォールナット無垢材(ウレタン塗装)



PRICE

スクエア 420 W420.D420.H475	White Oak	Walnut
	79,200	90,200



PRICE

サークル 450 φ450.H475	White Oak	Walnut
	79,200	90,200



PRICE

スクエア 620 W620.D620.H425	White Oak	Walnut
	106,700	118,800



PRICE

サークル 550 φ550.H425	White Oak	Walnut
	92,400	104,500



PRICE

スクエア 820 W820.D820.H375	White Oak	Walnut
	150,700	165,000



PRICE

サークル 850 φ850.H375	White Oak	Walnut
	138,600	152,900

LT02 | LT02

質感のある天板に細身の脚部が美しい、モダンな表情のリビングテーブルです。異なるマテリアルやカラー、サイズをミックスし、立体感のあるコーディネートが楽しめます。



Oval (GL/BK)



Circle 850 (WO/SA)



Circle 500 (WO/NA)



WO/NA (ホワイトオークナチュラル) WO/SA (ホワイトオークサグド) WO/BK (ホワイトオークブラック) WN (ウォールナット) GL/BK (ガラス/ブラック)

【WO/NA・WO/SA・WO/BK】
ホワイトオーク突板(ウレタン塗装)
【WN】
ウォールナット突板(ウレタン塗装)
【GL/BK】
8mm厚ガラス/木部(ウレタン塗装)

脚：スチール(ブラック粉体塗装)

PRICE

オーバル W1100.D750.H380	サークル 850 φ850.H380	サークル 500 φ500.H480	
WO/NA・WO/SA・WO/BK	118,800	WO/NA・WO/SA・WO/BK	113,300
WN	129,800	WN	124,300
GL/BK	187,000	GL/BK	165,000
		WO/NA・WO/SA・WO/BK	75,900
		WN	81,400
		GL/BK	102,300

BOX TABLE | ボックステーブル

グロッタなどユニットソファの横や間に挟んで使用するボックス型のテーブルです。いくつかのアイテムを組み合わせて大きなセンターテーブルにすることもできます。素材やサイズなどをミックスして組み合わせると、さまざまな表情が生まれ個性的なリビング空間を演出することができます。

Wide 870 (WN)



Slim 580 (W)



Slim 870 (WO/NA)



【W・SA・BK】

ウレタンカラー塗装

【WO/NA・WO/SA・WO/BK】

ホワイトオーク突板(ウレタン塗装)

【WN】

ウォールナット突板(ウレタン塗装)



PRICE	スリム 580 W580.D290.H310		スリム 870 W870.D290.H310		ワイド 870 W870.D580.H310	
	W・SA・BK	75,900	W・SA・BK	103,400	W・SA・BK	146,300
	WO/NA・WO/SA・WO/BK	75,900	WO/NA・WO/SA・WO/BK	103,400	WO/NA・WO/SA・WO/BK	146,300
	WN	81,400	WN	108,900	WN	151,800

R LIFE TABLE | アールライフテーブル

いろいろなシーンに合わせてコーディネートが可能なテーブルシリーズです。カンチレバー(片持ち)タイプのサークルサイドは、ソファに差し込むことでより手元で使用することができます。アーチセンター・アーチサイドは天然木を使用しやさしい形状に仕上げています。すべて無垢材の表情豊かな木目が楽しめる、使い勝手のよいテーブルです。



Circle (WN)



Circle Side (WN)



Arch Center (WA)



Arch Side (WA)



【サークル / サークルサイド】

天板: ホワイトアッシュ無垢材 or ウォールナット無垢材(ウレタン塗装)

脚: スチール(ブラック粉体塗装)

【アーチセンター / アーチサイド】

天板・脚: ホワイトアッシュ無垢材 or ウォールナット無垢材(ウレタン塗装)

PRICE	サークル φ850.H385	サークルサイド φ500.H555	アーチセンター W1100.D550.H400	アーチサイド W450.D450.H500
White Ash	92,400	53,900	68,200	45,100
Walnut	113,300	58,300	79,200	50,600

CB01 | CB01

現代の生活空間にフィットするよう高さを抑え、選びやすいモジュールを追求したコンプリート型のリビングボードです。いろいろなアイテムと豊富なオプションをカスタマイズできるので、様々な空間や用途に適應させることが可能です。単体での使用はもとより、ユニット同士の組み合わせで置き式収納でありながら個性的でダイナミックな構成が可能な収納となっています。



TVボード 1500 ロートビラ / WN ¥244,200



TVボード 1500 ロートビラ / WN ¥244,200
 [OP] ガラス扉スライドトレー + ¥67,100
 合計 ¥311,300



TVボード 1500 ロートビラ / WN ¥244,200
 [OP] ガラス扉スライドトレー + ¥67,100
 [OP] ミラートビラ + ¥11,000 [*2]
 合計 ¥333,300



TVボード 1500 ロートビラ / WN ¥244,200
 [OP] ガラス扉スライドトレー + ¥67,100
 [OP] 中抜きミラートビラ + ¥46,200 [*2]
 合計 ¥403,700



Set Price ¥963,600



Set Price ¥463,100



Set Price ¥690,800

■細部仕様・特徴



プッシュオープンタイプの扉

各アイテムの扉部は、軽く押して開閉できるプッシュオープンタイプの扉です。



プッシュオープンタイプの引出し

各アイテムの引出し部は、押すだけで開閉するプッシュオープンタイプです。TVボード1500ハイまたはローの引出し(1杯)には仕切りがあり、CD 84枚、DVDなら42枚が収納可能です。



棚板

扉タイプの各アイテムの収納には32mm間隔で可動できる棚板がそれぞれ付属されています。(アイテムによって枚数、移動可能な段数が異なります。)



配線

TVボード1500ローおよびハイのいずれも各機器にケーブルをつなげた後、ボード内を通して底面からコードを出す通線構造のため、より美しくコンパクトに配線することができます。



壁掛けスタイル

TVボード1500ハイにはどのメーカーのテレビでも簡単に取付可能な専用金具が装着されています。(60インチまで可能)取付後は、前後及び上下左右に一定の長さ、角度で動かすことができ大変便利です。



お掃除口ポット対応

脚部は天然木無垢材を加工し、お掃除口ポットが入れるよう床面より110mm浮かしたデザインとなっています。



壁にぴったり設置

後脚は本体より10mm中に入るよう設計しているため、幅木に干渉することなく部屋の壁面にぴったりと設置することができます。



ガタつき防止

脚先にアジャスターを内蔵させているため、床面の段差によるガタつきを解消することができます。



配線孔

TVボード1500ローの天板中央には配線孔を設置、使用しない場合は外装と同素材にて隠すことができます。



ガラス扉スライドトレイ (OP)

TVボード1500の中央部は、オプションにてガラス扉スライドトレイ(飛散防止加工 / プッシュオープン式)にすることもできます。防塵効果やCDケースなどの一時的な物置きとして活用できます。



写す収納 (OP)

扉はオプションでミラーにすることもできます。背の高いキャビネットの扉をミラーにすることで姿見として使えます。

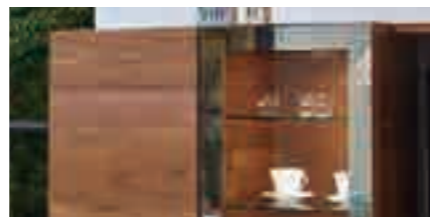

見せる収納 (OP)

オプションにて中抜きミラー扉にした場合、棚板はガラス(8mm厚 / 可動式)となります。また、中抜きミラー扉+照明の場合は、ダウンライトが天板内部に内蔵され、見せる収納の機能がさらに付加されます。



内引出し (OP)

オプションの内引出しはスライドレール仕様でスムーズに開閉します。(引出し有効寸法: W360×D290×H110)



■外装バリエーション



W (ホワイト色)



WO (ホワイトオーク)



BC (ブラックチェリー)

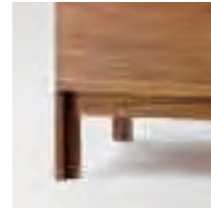

WN (ウォールナット)

【W】
 外装・扉：ウレタンカラー塗装
 脚部：ホワイトオーク無垢材(ウレタン塗装)
 【WO】
 外装・扉：ホワイトオーク突板(ウレタン塗装)
 脚部：ホワイトオーク無垢材(ウレタン塗装)
 【BC】
 外装・扉：ブラックチェリー突板(ウレタン塗装)
 脚部：ブラックチェリー無垢材(ウレタン塗装)
 【WN】
 外装・扉：ウォールナット突板(ウレタン塗装)
 脚部：ウォールナット無垢材(ウレタン塗装)

■トビラ仕様

外装仕上げをそのまま扉にした基本仕様は、オプションでミラー扉、ガラス棚板がついた中抜きミラー扉、またはその照明付きに変更することができます。



基本仕様



ミラー扉



中抜きミラー扉
(ガラス棚板)



中抜きミラー扉 + 照明
(ガラス棚板)

■TVボード仕様

基本仕様の棚板は、オプションで防塵やDVDなどの物置に便利なガラス扉スライドトレイ：2段(スモークガラス、スライドレール付)に変更することができます。



基本仕様



ガラス扉スライドトレイ(2段)

■キャビネット仕様

基本仕様の棚板は、オプションで2段の内引出し(スライドレール付)に変更することができます。

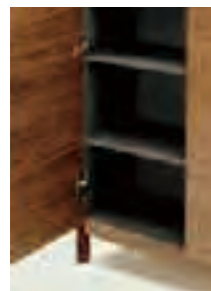

基本仕様



内引出し(2段)

■キャビネット ロー/チェスト ロー

テレビボードに合わせる時のレベル合わせにトップパネルをオプションで取り付けることができます。

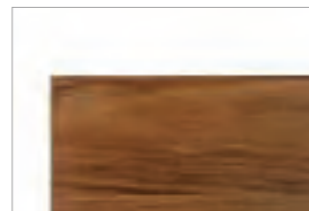

基本仕様



トップパネル

PRICE

TVボード 1500 ローヒキダシ
W1500.D410.H495



	基本仕様	ミラーヒキダシ	ガラス扉スライドトレイ
W/WO	266,200	+ 11,000	+ 61,600
WN/BC	272,800	+ 11,000	+ 67,100

TVボード 1500 ロートビラ
W1500.D410.H495

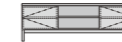

	基本仕様	ミラー扉	中抜きミラー扉	ガラス扉スライドトレイ
W/WO	237,600	+ 11,000	+ 41,800	+ 61,600
WN/BC	244,200	+ 11,000	+ 46,200	+ 67,100

TVボード 1500 ハイヒキダシ
W1500.D410.H1494

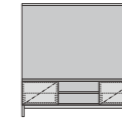

	基本仕様	ミラーヒキダシ	ガラス扉スライドトレイ
W/WO	391,600	+ 11,000	+ 61,600
WN/BC	403,700	+ 11,000	+ 67,100

TVボード 1500 ハイトビラ
W1500.D410.H1494

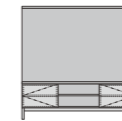

	基本仕様	ミラー扉	中抜きミラー扉	ガラス扉スライドトレイ
W/WO	363,000	+ 11,000	+ 41,800	+ 61,600
WN/BC	375,100	+ 11,000	+ 46,200	+ 67,100

キャビネット A480 ハイ
W480.D410.H1494

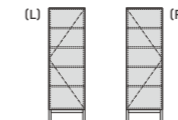

	基本仕様	ミラー扉	中抜きミラー扉	中抜きミラー扉+照明	内引出し
W/WO	133,100	+ 20,900	+ 92,400	+ 117,700	+ 20,900
WN/BC	140,800	+ 20,900	+ 97,900	+ 123,200	+ 20,900

キャビネット B480 ハイ
W480.D410.H1494

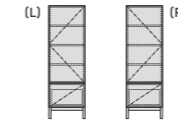

	基本仕様	ミラー扉	中抜きミラー扉	中抜きミラー扉+照明	ミラーヒキダシ
W/WO	147,400	+ 18,700	+ 90,200	+ 115,500	+ 11,000
WN/BC	154,000	+ 18,700	+ 95,700	+ 121,000	+ 11,000

キャビネット 480 ロー
W480.D410.H470



	基本仕様	ミラー扉	中抜きミラー扉	トップパネル
W/WO	79,200	+ 11,000	+ 41,800	+ 5,500
WN/BC	85,800	+ 11,000	+ 46,200	+ 8,800

チェスト 480 ロー
W480.D410.H470



	基本仕様	ミラーヒキダシ	トップパネル
W/WO	92,400	+ 11,000	+ 5,500
WN/BC	100,100	+ 11,000	+ 8,800

キャビネット A960 ハイ
W960.D410.H1494



	基本仕様	ミラー扉	中抜きミラー扉	中抜きミラー扉+照明	内引出し
W/WO	229,900	+ 20,900	+ 92,400	+ 117,700	+ 20,900
WN/BC	244,200	+ 20,900	+ 97,900	+ 123,200	+ 20,900

キャビネット B960 ハイ
W960.D410.H1494



	基本仕様	ミラー扉	中抜きミラー扉	中抜きミラー扉+照明	ミラーヒキダシ
W/WO	258,500	+ 18,700	+ 90,200	+ 115,500	+ 11,000
WN/BC	272,800	+ 18,700	+ 95,700	+ 121,000	+ 11,000

キャビネット 960 ロー
W960.D410.H470



	基本仕様	ミラー扉	中抜きミラー扉	トップパネル
W/WO	104,500	+ 11,000	+ 41,800	+ 8,800
WN/BC	112,200	+ 11,000	+ 46,200	+ 11,000

チェスト A960 ロー
W960.D410.H470



	基本仕様	ミラーヒキダシ	トップパネル
W/WO	133,100	+ 11,000	+ 8,800
WN/BC	140,800	+ 11,000	+ 11,000

チェスト B960 ロー
W960.D410.H470



	基本仕様	ミラーヒキダシ	トップパネル
W/WO	118,800	+ 15,400	+ 8,800
WN/BC	126,500	+ 15,400	+ 11,000

※各オプションは1ヶの価格です。

例えば、扉が2つあるアイテムで両方ともミラー扉にする場合の価格は、ミラー扉の価格を2倍して基本仕様にプラスします。

※トップパネルはテレビボードに合わせる時のレベル合わせです。

※キャビネット 480 は右側に扉が開くのがR、左側に開くのがLになります。

CB02 | CB02

ダイニング空間とリビングの間仕切りとして設置できるようデザインされた、両面使用可能なTVボードです。側面のブロンズガラスと引出しに施されたカッパー仕上げの取手がクールな印象を与えます。引出しにはサイレントセルフクロージングを採用、オプションのガラス棚など機能とデザイン性に優れたTVボードです。



TVボード 2000
ガラス棚 480



TVボード 1530
ガラス棚 480



ガラス棚

オープンスペースにガラス棚（別売）を設置すれば、AV機器や飾り棚として活用することができます。
※アイテムによって、設置するガラス棚が異なります。



サイレントセルフクロージング

全ての引出しには、サイレントセルフクロージング機能を採用しています。閉まる少し手前から、ゆっくりと優しく元の位置に収まります。



壁ぴったり&お掃除ロボ対応

脚部は本体より中に入るよう設計されているので、幅木に干渉せず壁面にぴったり設置することができます。また、お掃除ロボが入れるよう、床面より浮かしたデザインを採用しています。



配線収納

天板と底板には切り欠きを施し、バックパネル前にコードを収納するスペースを配置しました。この構造により、美しくコンパクトに配線することを実現しています。



ブックスタンド

カッパー仕上げのガイドがついた背面のコード収納スペースは、ブックスタンドとしてもご使用できます。雑誌や好みの本を収納し、両面使いを楽しむことができます。



PRICE

TVボード 2200
W2200.D430.H460



283,800

TVボード 2000
W2000.D430.H460



250,800

TVボード 1730
W1730.D430.H460



217,800

TVボード 1530
W1530.D430.H460



184,800

ガラス棚 580
W580.D355.H130

24,200

ガラス棚 480
W480.D355.H130

22,000

前板・脚：ウォールナット無垢材(ウレタン塗装)
本体：ウォールナット無垢材 / 突板(ウレタン塗装：一部プリント化粧板)
本体側面：8mm厚ブロンズガラス
ガラス棚：8mm厚ブロンズガラス

※ガラス棚580はTVボード2200及び1730用、ガラス棚480はTVボード2000及び1530用です。

DC01 / DT01 | DC01 / DT01

「DC01」は、優雅に着座できるワイドクッションシートのダイニングチェアです。各パーツは無垢材を削り出すことで端正なフォルムを実現しています。ほどよいクッション性の背と座はフルカバーリング仕様です。

「DT01」は、自然の木目を活かした極めてシンプルなダイニングテーブルです。厚さ40mmの無垢材を使用した天板に量感のある脚部を合わせ、モダンで重厚な印象を高めています。幅2200mm～1400mmまで5種類のサイズからお選びいただけます。

PRICE & OTHERS P.098

DC01 Arm Chair×2 + Armless Chair×4 (Fabric:WN)
DT01 Dining Table 2200 (WN)



DC01 Arm Chair×2 + Armless Chair×4 (Fabric:WN)
DT01 Dining Table 2200 (WN)



DC02 / DT02 | DC02 / DT02

ゆったりと食事ができるラウンジタイプの「DC02」は、立ち上がりやすさを考えたローアームデザイン。優しい曲線のフォルムは、エレガントでいてスタイリッシュな印象を与えます。

柔らかいフォルムにシャープな面削りを施したダイニングテーブル「DT02」と合わせると絶妙な存在感を発揮します。

PRICE & OTHERS P.099



DC02 Chair×6 (Fabric)
DT02 2200×900



DC02 Chair×4 (Fabric)
DT02 1650×800



Patina

よいものを永く愛し続けること

PATINAとは、ラテン語で「経年変化による味わいや風格、趣」の意味。消費することに喜びを感じるのではなく、大切なものを永く使うことに喜びを感じる事が、心にゆとりのある生活につながると私たちは考えます。そのフィロソフィから生まれた「パティナーナシリーズ」は、天然木やオイル仕上げの革、帆布やリネンなどを仕上材に使用し、『経年変化』を味わいとして楽しんでお使い頂くことをコンセプトにしています。時間をかけてひとつひとつじっくり作り込んでいくものづくり。使い込むほどに趣が出て、永く使っていたいと思えるソファ。私たちは、その想いを大切にかたちにしています。

ALBA | アルバ

"ゆったりとした掛け心地=ゴロ寝やあくらをかいてくつるぐソファ"が「アルバ」のコンセプト。ローグラビティ&ワイドシートは、空間を圧迫しない低めのプロポーションでありながらほどよい沈み込みのシートを生み出し、リッチな座り心地を実現。開放的でダイナミックなソファとなっています。木脚をつけてシートを高くしたり、ベースとソファ部を外して運べるなど機能面においても充実したソファです。

PRICE & OTHERS P.100 - P.101



Sofa 1940 (Fabric:WA)



One Love 1720 L + Chaise Longue R + Leg (Leather:WN)



LEVITA | レヴィータ

軽快で優美な天然木フレームに肘クッションを融合させ、凛とした佇まいの中に細やかなディテールと豊かな表情を作り出している人気のベーシックソファです。

シートには素材にこだわったフォームを積層、柔らかく包み込まれるようなウレタンインフェザーの背クッションとの組み合わせで、上質な座り心地を実現しています。

PRICE & OTHERS P.102



Lounge Chair (Leather:WA)
Lounge Chair (Leather:WN)



Sofa 1860 (Fabric:WN)



Sofa 2060 + Lounge Chair (Leather:WN)
R LIFE TABLE Arch Side (WN)
(Cushion:OPTION)



Sofa 2060 + Lounge Chair (Leather:WN)

LEVITA PLUS | レヴィータプラス

人気のソファ「レヴィータ」から誕生したシンプルなダイニングシリーズです。厳選されたウォールナットの無垢材を使用し、気品のあるデザインに仕上げられています。シートを広めに設計したチェアは、安定性があり背やアームが心地よく身体にフィットします。レザー仕様は上質感、ファブリック仕様はカジュアルの中にも洗練された雰囲気となるダイニングシリーズです。

PRICE & OTHERS P.103



Armless Chair (Leather)



Arm Chair (Leather)



Dining Table 1800



Arm Chair×2
Armless Chair×4 (Leather)
Dining Table 1800

SCENA | シーナ

開放感のあるコーナーカウチやエンドが、常にくつろぎ感を与えるスマートで軽快な意匠のシステムソファです。シンプルなフレームに好みのクッションを組み合わせることで、多彩な表情と座り心地のアレンジも楽しめます。天然木を削り出し、加工したベース上のシートには、コイルスプリングを内蔵、硬すぎず柔らかすぎない安定した座り心地を実現しています。

PRICE & OTHERS P.104 - P.105



One Arm 1210 R + One Arm 1210 L (Fabric: WN)
B620 Square Cushion + B490 Square Cushion (Leather)



Corner Couch L + End L (Fabric: WN)
Cushion 750 + B620 Square Cushion + B490 Square Cushion
Chidori 400 Square Cushion (Fabric)



One Arm 1210 R + One Arm 1210 L (Fabric: WN)
B620 Square Cushion + B490 Square Cushion (Leather)

BIOCCO | ビオッコ

シートにフェザーをたっぷり贅沢に使用した、ひときわやわらかい座り心地のソファです。ふくよかなフォルムの意匠の通り、全身をふんわりと包み込み優しい座り心地を実感できます。

ベース部分のカバーは、エレガントなスカートタイプとシンプルなフィットタイプより選択できます。また、全てのパーツがノックダウンで組み付ける構造なので移動など大変便利です。

PRICE & OTHERS P.106

Sofa 2240 Fit + Stool Fit (Fabric: WA)
LT01 Circle 850 + Circle 550 + Circle 450 (WO)



Sofa 2240 Skirt + Stool Skirt (Fabric: WN)



TORSO | トルソー

シンボリックでハイバックなボディにシャープなウッドアームをアソートしたラウンドチェアです。
垂直なラインでセンターに施された意匠ステッチにより、存在感のあるチェアに仕上がっています。用途に合わせて木脚仕様もセレクトできます。

PRICE & OTHERS P.107



Round Chair*2 (Fabric:WN)



Round Chair (Fabric:WA)



Round Chair (Leather:WN)

WOODREST | ウッドレスト

無垢材の質感を大切にしながら、細部まで削り込んだアームのラインが特徴のベーシックなリクライニングソファです。座るひとの加重に合わせて背と座が連動してリクライニングします。スツールと組み合わせれば足を投げ出してリッチなつろぎを実感できます。

PRICE & OTHERS P.108



2P (Fabric: W0)



3P (Leather: WN)



Personal Chair + Stool (Leather: WN)
R LIFE TABLE Circle Side (WN)

PREMIUM EDITION | プレミアムエディション

「Patina PREMIUM EDITION」は、長年培ったドイツの高度な技術によって製造された丸革を、贅沢に使用した特別仕様です。仕上げは限界まで型をつなぎを少なくし、余分な縫製ラインを出さないよう配慮しています。上質な革の存在感と細部まで行き届いたディテールを存分に堪能できます。パティナーシリーズで人気の4つのモデルに対応しています。



LEVITA Sofa 2060 (Leather: WN)
PRICE & OTHERS P.102



LEVITA PLUS Armless Chair (Leather)
PRICE & OTHERS P.103



ALBA Sofa 2240 + Leg (Leather: WN)
PRICE & OTHERS P.100 - P.101



WOODREST Personal Chair (Leather: WN)
PRICE & OTHERS P.108



EW260



EW255



EW250

プレミアムエディションに使用している革は、ドイツの厳しい基準のもと、環境にやさしいなめしを実現したセミアニン仕上げの丸革を使用しています。その高度な職人の技術で製造された革は、とても滑りにくく上質な馬具にも使われています。長く使うほどにじっくり馴染んでいき奥深い味わいを醸し出していく革です。



床に暮らす。

"床に暮らす"のコンセプトワードは、わたしたちが38年前、日本人のリビングライフを再検証した中から生まれたキーワード。そして、日本で初めてフロアライフを提案したブランドです。

床に暮らすと天井が高くなる。床に暮らすと家族の会話がはずんでいく。床に暮らすソファはゴロ寝ができて居心地がいい。

日本人のDNAに刻まれた、ほんとうのくつろぎをわたしたちは提案していきます。

SKIP 1 MINI | スキップ1ミニ

"フロアライフ / 床に暮らす" のコンセプトで1982年に発売。それ以来ローソファの定番としてラインナップされているモデルです。
リズムカルなキルティングカバーがモダンな印象を与え、リビング空間に多彩な表情を作り出します。冬はコタツにアソートしてお使いいただける、ゴロ寝ソファの定番商品です。

PRICE & OTHERS P.109



L type R + L type L + I type (Fabric)



L type R + L type L + I type + L type Base mat (Fabric)

L type R + L type L + L type Base mat*2 (Fabric)
(Cushion : OPTION)



SKIP 4 | スキップ 4

キルティングを施した背と四角いフォルムが印象的なローソファです。フロアに近い高さのシートは、座り方の自由度が高いためゴロ寝やあぐら姿勢にとてもマッチします。ウッドベースや専用テーブル、背クッションをアソートすれば、さらにモダンな拡張型のリビング空間を実現することができます。

PRICE & OTHERS P.110

L type R + L type L + I type (Fabric)
SKIP4 TABLE Side (NA)L type R + L type L×2 + I type×2 + Back Cushion×2 (Fabric)
L type Wood base×2 + I type Wood base + SKIP4 TABLE Side (DB)
(Cushion: OPTION)

RUG | ラグ

上質でナチュラルな「MARUICHI home」のファブリックに合わせて、糸から作り上げたオリジナルラグです。様々なシーンにアソートできるよう4つの種類でベーシックなカラーをご用意しました。毛足の長い個性的なタイプから、いくつもの糸をミックスして繊細な雰囲気仕上げたものまで多彩な表情に仕上がっています。ソファやテーブルに合わせて、素敵な空間作り、コーディネートをお楽しみください。

RG01 | RG01

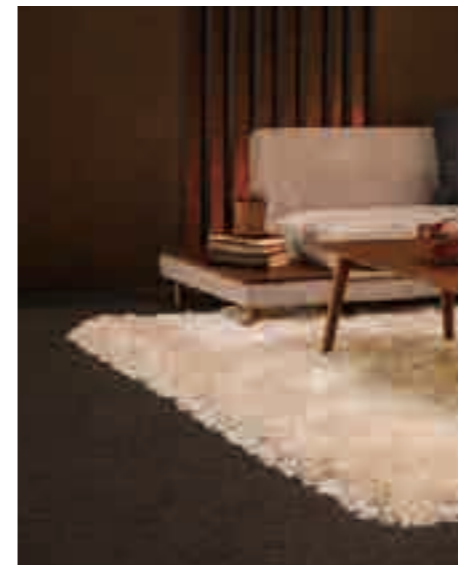

毛の長さを80mmにした、高級感溢れるクオリティのシャギーラグです。極細の光沢のある糸を使用しているため、繊細さとダイナミックさを兼ね備えています。



- * ポリエステル 100%
- * 毛の長さは80mmカットです。
- * 床暖房での使用が可能です。
- * 2種類のサイズよりお選びいただけます。
- * 納期：20日



W
(ホワイト)



BE
(ベージュ)



GR
(グレー)



BK
(ブラック)

PRICE

1400×2000

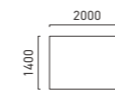

58,300

1700×2400

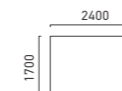

85,800

RG02 | RG02



毛脚が長くシルクのような美しい光沢のある糸を組み合わせ、繊細で艶やかなイメージに仕上げたラグです。強度と耐久性に優れ、遊び毛がでないナイロンの糸で仕上げています。



- * ナイロン 100% (防災)
- * 毛の長さはループ 15mm です。
- * 床暖房での使用が可能です。
- * 受注生産 (納期：40日)
- * サイズは100mm単位でオーダー可能です。
- 最小対応サイズ：1000×1400
- 最大対応サイズ：10000×10000
- 価格：¥44,000/㎡

※仕上がりサイズが7.8㎡以上は価格が異なりますので、販売店または弊社までお問い合わせ下さい。



BE
(ベージュ)



SGR
(シルバグレー)



GR
(グレー)



BR
(ブラウン)



NV
(ネイビー)

PRICE 例

1400×2000

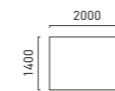

123,200

2000×2000

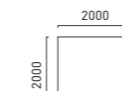

176,000

1700×2400

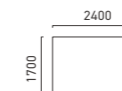

179,520

2000×3000

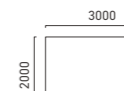

264,000

φ1800

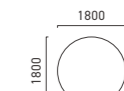

142,560



毛のキラキラした光沢感が、宝石を思わせるラグです。
毛並みがよく、ふんわりとやわらかい手触りのこのラグは
シンプルでありながら、お部屋を気品のある空間に演出します。



- * ポリエステル 100% (防災)
- * 毛の長さはカット 12mm です。
- * 床暖房での使用が可能です。
- * 受注生産 (納期: 40 日)
- * サイズは 100mm 単位でオーダー可能です。
- 最小対応サイズ: 1000×1400
- 最大対応サイズ: 10000×10000
- 価格: ¥44,000 / m²

※仕上がりサイズが 7.8 m²以上は価格が異なりますので、
販売店または弊社までお問い合わせ下さい。

プレーン >>>



BE (ベージュ) SGR (シルバーグレー) GR (グレー) BR (ブラウン) NV (ネイビー)

フレーム >>>

プレーンの5色の内、2色を組み合わせたタイプ。
フレーム幅は、どのサイズも約 90mm です。

【配色例】

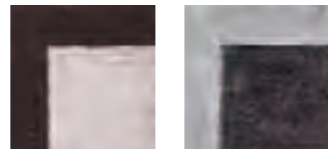

BE/BR GR/SGR

PRICE 例

プレーン 1400×2000	プレーン 2000×2000	プレーン 1700×2400	プレーン 2000×3000	プレーン φ1800
123,200	176,000	179,520	264,000	142,560

フレーム 1400×2000	フレーム 2000×2000	フレーム 1700×2400	フレーム 2000×3000	フレーム φ1800
123,200	176,000	179,520	264,000	142,560

RG01/02/03 のご注文について

ご注文の際は、商品名/アイテム：サイズ/カラーの順に内容をお伝え下さい。
RG03 フレームのご注文の場合は、商品名/アイテム：サイズ/カラー：中の色/外の色の順に詳細をご連絡
願います。

- 商品名 アイテム：サイズ カラー
RG01 1400×2000 - BE
- 商品名 アイテム：サイズ カラー
RG03 プレーン 1700×2400 - BR
- 商品名 アイテム：サイズ カラー：中の色 / 外の色
RG03 フレーム 2000×3000 - GR/SGR

(RG03 フレーム)

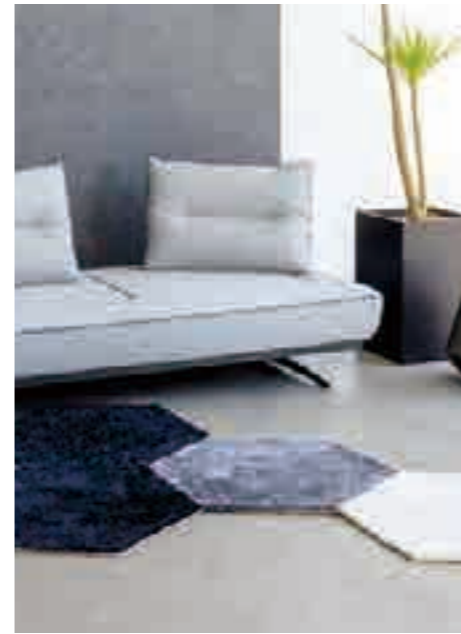
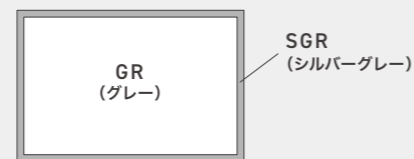

正六角形 (900×780) のラグ4枚を、自由に並べて楽しむことができるラグです。
単体でも使用できるため、幅広い用途でお使いいただけます。

- * RG04 (4枚1セット) のご注文は、2種類計 10 色からそれぞれ 1 枚ずつお選びいただけます。
- * ストップシートが付属しています。
- * 床暖房での使用が可能です。
- * 受注生産 (納期: 40 日)

02 カラー >>> * ナイロン 100% (防災)
* 毛の長さはループ 15mm です。

03 カラー >>> * ポリエステル 100% (防災)
* 毛の長さはカット 12mm です。

02 カラー >>>

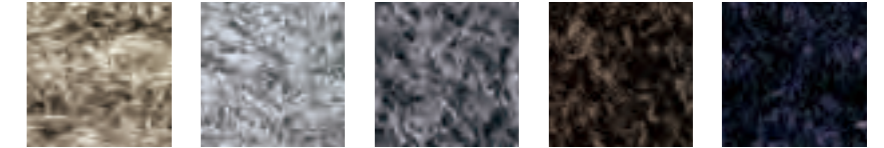

02BE (02ベージュ) 02SGR (02シルバーグレー) 02GR (02グレー) 02BR (02ブラウン) 02NV (02ネイビー)

03 カラー >>>



03BE (03ベージュ) 03SGR (03シルバーグレー) 03GR (03グレー) 03BR (03ブラウン) 03NV (03ネイビー)

PRICE

ヘキサ

4枚セット

132,000

LAYOUT PATTERN

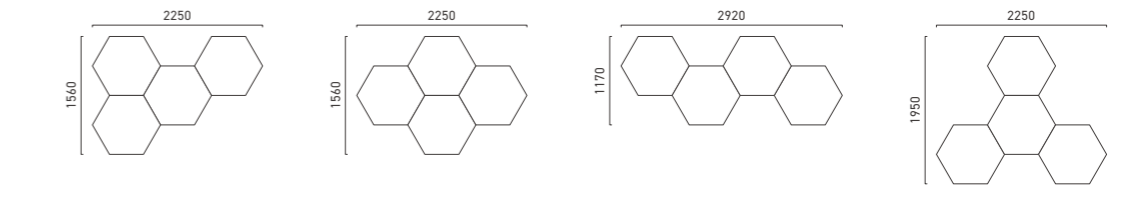

RG04 のご注文について

ご注文の際は、
商品名/アイテム/カラー/数 (合計4枚) の順に
内容をお伝え下さい。

- 商品名 アイテム カラー 数
 - RG04 ヘキサ - 02GR × 2**
 - 03BE × 1**
 - 03NV × 1**
- 4枚1セット





PRICE
&
OTHERS

PRICE LIST GUIDE | ご利用ガイド

商品ページの主なマークの説明や表示例をはじめ、ご注文に際しての注意事項をまとめました。カタログご利用時にお役立てください。

このプライスリストのサイズ表記は下記を表します。

W2020.D920.H730.SH440

W. (width) _____ 幅
D. (depth) _____ 奥行
H. (height) _____ 高さ
SH. (seat height) _____ 座面高さ

記載の寸法は、製作図面上の寸法です。現物の寸法と多少の誤差が生じることがありますのでご了承ください。尚、平面図の縮尺は1/100スケールです。

マーク表記は下記をご参照ください。

 MDI ウレタン 高密度のMDIウレタンを使用しているモデルです。	 フルカバーリング 全てのパーツのカバーが取り外し可能なモデルです。	 コンビ張り パーツごとに異なる張地が選択可能でコンビネーションをお楽しみ頂けるモデルです。	 ジョイントシステム アイテム同士をしっかりと固定できる連結機能付きのモデルです。
 組替え ご購入後、アームなどの位置を変えることができるモデルです。	 セミカバーリング 一部のパーツのカバーが取り外し可能なモデルです。	 革張り(張り込み) 革張り(L1・L2・LFランク)の対応が可能なモデルです。	

張地は各シリーズ及び商品によって異なります。詳細は別紙「FABRIC Collection」をご参照ください。

ファブリック A						レザー A	
F1	F2	F3	F4	F5	F6	L1	L2
253,000	264,000	287,100	310,200	333,300	380,600	423,500	473,000

ファブリック B			レザー B	レザー C
TN	TO	TQ	LF	PREMIUM
353,100	394,900	415,800	657,800	712,800

ファブリック C	
RF	RH
74,800	78,100

- ファブリック A 流行に左右されない自然体でつくるファブリックを意識してセレクトされた「MARUICHI home」の専用ファブリックです。
- ファブリック B 「Patina」シリーズ限定のファブリックです。経年変化の味わいに着目した天然素材のデニム・帆布・リネンの生地です。
- ファブリック C 「床に暮らす。」シリーズ限定のファブリックです。色味のある楽しいファブリックをセレクトしています。
- レザー A (本革) 迫力あるシボ感と自然の風合いを大切に「MARUICHI home」専用の天然皮革です。
- レザー B (本革) 「Patina」シリーズ限定のオリジナルレザーです。北海道で育てられた100%国産牛の原皮を染色し、オイルで仕上げたとてもしなやかな天然皮革です。
- レザー C (本革) 「Patina」シリーズの限定商品のみ対応しているドイツ産高級レザーです。長い年月を経てじっくり馴染み、深い味わいが出てくる丸革を使用しています。

ご購入の際は下記の内容をお伝え下さい。

商品名	アイテム名	脚等のカラー
ニューパークアヴェニュー	ソファ 2000	ヌード - クロームメッキ

商品名	アイテム名	脚等のカラー	張地品番
アルバ	ソファ 2240	-	ウォールナット - T0○○○

※カバーリングのモデルにつきましては、カバーのみのご注文も承ります。商品名・アイテム名・張地品番をご連絡ください。

納期は商品によって異なります。詳細は販売店もしくは当社までお問い合わせください。製品の仕様は、品質改良のため予告なく変更、または廃番となる場合がありますので予めご了承ください。

PRICE CHECK | 価格の見方

当社の商品は、多くのラインナップの中から張地や木部をお選び頂けます。各商品の価格はその組み合わせによって異なりますので、下記をご参照ください。

PRICE TYPE.1 「コンビ張り可」マークのある商品

脚	①	F1	F2	F3	F4	F5	F6	L1	L2
ヌード	176,000								
本体カバー		50,600	57,200	71,500	85,800	100,100	129,800	-	-
座クッションカバー		26,400	30,800	39,600	48,400	57,200	74,800	-	-
コンプリート	253,000	264,000	287,100	310,200	333,300	380,600	423,500	473,000	

脚: CH (スチール/クロームメッキ) BK (スチール/ブラック粉体塗装)

コンビ張りが可能なモデルは、パーツによって生地を変えてコーディネートをお楽しみ頂けます。下記の手順で価格をご確認ください。尚、「ヌード」価格とは、カバーリング可能なモデルについて、カバーを除いた本体価格です。

例 1：ニューパークアヴェニュー ソファ 2000 を F1A01 の張地、脚をクロームメッキでお選び頂いた場合

④ コンプリート価格をご参照ください。 >>> ご注文の際は商品名・アイテム名・脚色・張地をお知らせください。

1：ソファ 2000 ヌード / クロームメッキ	¥176,000
2：ソファ 2000 本体カバー / F1A01	¥50,600
3：ソファ 2000 座クッションカバー / F1A01	¥26,400

例 2：本体カバーを F3A04、座クッションカバーを F2A01 の張地、脚をブラック色でお選び頂いた場合

① ヌード ② 本体カバー ③ 座クッションカバー コンプリート価格 >>> ご注文の際は商品名・アイテム名・脚色・張地をお知らせください。

¥176,000 + ¥71,500 + ¥30,800 = ¥278,300

1：ソファ 2000 ヌード / ブラック	¥176,000
2：ソファ 2000 本体カバー / F3A04	¥71,500
3：ソファ 2000 座クッションカバー / F2A01	¥30,800

PRICE TYPE.2 「コンビ張り可」マークのない商品

ベース / 脚	White Ash	TN	TO	TQ	LF	PREMIUM
カバー	122,100	163,900	184,800	-	-	-
コンプリート	332,200	374,000	394,900	636,900	691,900	

ベース / 脚	Walnut	TN	TO	TQ	LF	PREMIUM
カバー	122,100	163,900	184,800	-	-	-
コンプリート	353,100	394,900	415,800	657,800	712,800	

脚: WA (ホワイトアッシュ無垢材) WN (ウォールナット無垢材)

コンビ張りが不可のモデルは、下記の手順で価格をご確認ください。

例：アルバ ソファ 2240 の脚をウォールナット材、張地を T002C でお選び頂いた場合

① 木部の選べるモデルは材種をお選びください。 >>> ご注文の際は商品名・アイテム名・木部材種・張地をお知らせください。

② **¥394,900** (カバーの価格 ¥163,900 を含んだ価格です。カバーのみのご注文も承ります。)

例：アルバ ソファ 2240 ウォールナット / T002C ¥394,900

MARUICHI Collection Vol.6 の表示価格は、すべて税込価格です。(2020年11月現在)

LIBERA | リベラ

- ・座のスリット部に背ベースやティーテーブルの金具部分を差し込んで使用するシステム構造です。
- ・座ベース 2200 と 2000 には、中央にもスリットがあります。
- ・背クッションは、丸洗い可能な極細繊維のマイクロファイバー綿を採用、低反発のような柔軟で優しい座りを実現しています。(詳しくは P113 を参照ください。)



クッション材：MDI ウレタンフォーム
 背クッション：ダクロン®メモレル™
 脚：スチール(ブラック粉体塗装)

【パイピング】

全ての座ベースと背クッションは、パイピング仕様です。お好みのファブリックに合わせて、5色よりお選びいただけます。
 ※革張り (L1、L2) は、ステッチ仕様となります。



【ティーテーブル / サイドテーブル】



天板：ホワイトオーク無垢材 or ウォールナット無垢材
 支柱・脚：スチール(ブラック粉体塗装)



ティーテーブル
 無垢材をトレー状に削り出した天板は好みの位置に差し込んで使うことができます。



サイドテーブル
 座ベース横にぴったりアソートできるサイドテーブルは、無垢材を削り出した天板と細身のスチール脚の組み合わせです。

LAYOUT PATTERN

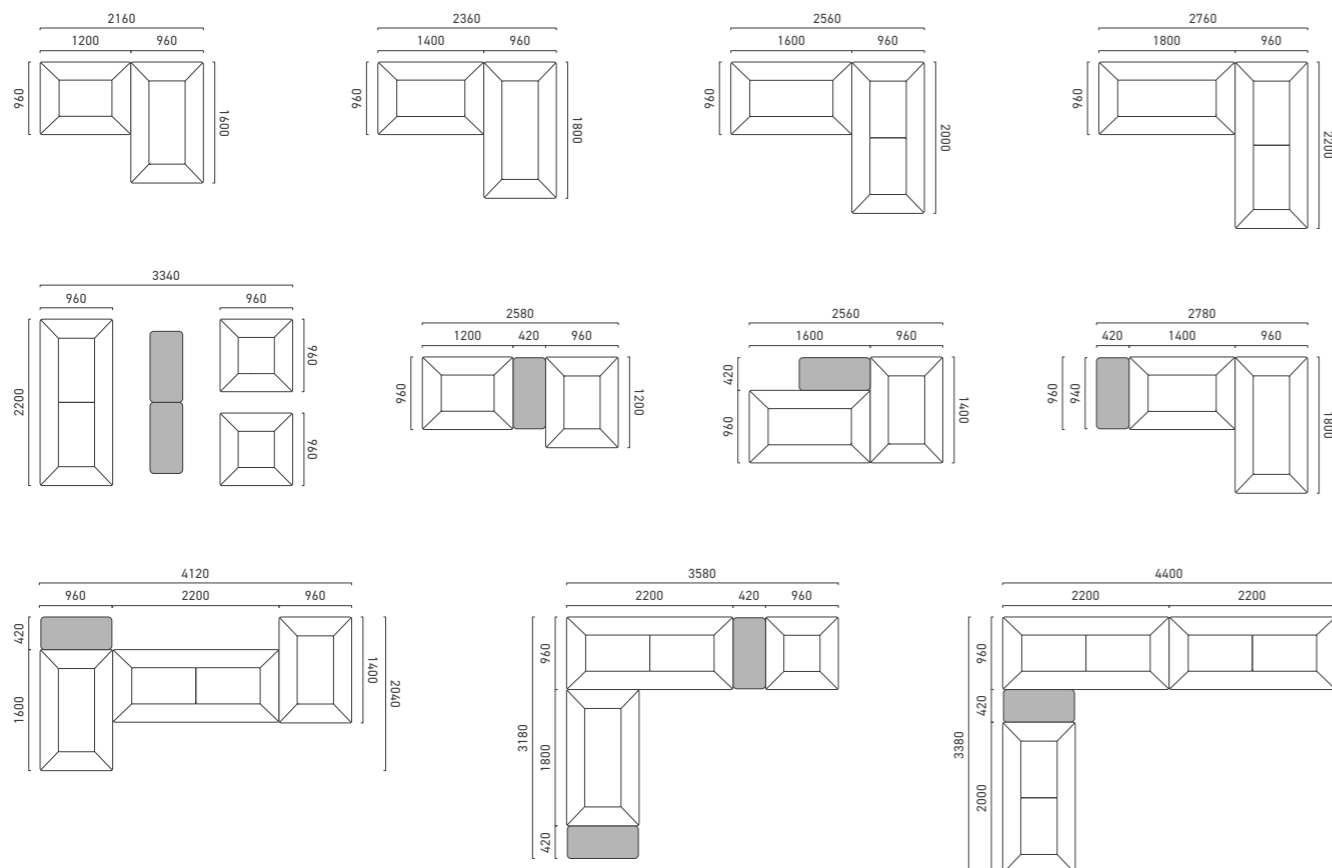

PRICE

座ベース 2200 W2200.D960.H380

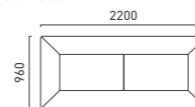

	F1	F2	F3	F4	F5	F6	L1	L2
ヌード	228,800							
カバー	40,700	47,300	60,500	73,700	86,900	113,300	-	-
コンプリート	269,500	276,100	289,300	302,500	315,700	342,100	382,800	415,800

座ベース 2000 W2000.D960.H380

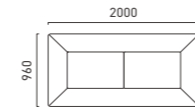

	F1	F2	F3	F4	F5	F6	L1	L2
ヌード	217,800							
カバー	39,600	46,200	59,400	72,600	85,800	112,200	-	-
コンプリート	257,400	264,000	277,200	290,400	303,600	330,000	368,500	399,300

座ベース 1800 W1800.D960.H380

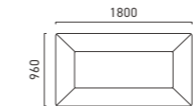

	F1	F2	F3	F4	F5	F6	L1	L2
ヌード	206,800							
カバー	38,500	45,100	58,300	71,500	84,700	111,100	-	-
コンプリート	245,300	251,900	265,100	278,300	291,500	317,900	354,200	382,800

座ベース 1600 W1600.D960.H380

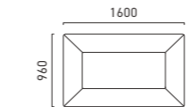

	F1	F2	F3	F4	F5	F6	L1	L2
ヌード	195,800							
カバー	37,400	44,000	57,200	70,400	83,600	110,000	-	-
コンプリート	233,200	239,800	253,000	266,200	279,400	305,800	339,900	366,300

座ベース 1400 W1400.D960.H380

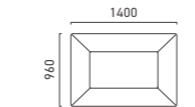

	F1	F2	F3	F4	F5	F6	L1	L2
ヌード	184,800							
カバー	36,300	42,900	56,100	69,300	82,500	108,900	-	-
コンプリート	221,100	227,700	240,900	254,100	267,300	293,700	325,600	349,800

座ベース 1200 W1200.D960.H380

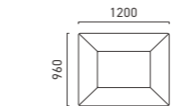

	F1	F2	F3	F4	F5	F6	L1	L2
ヌード	173,800							
カバー	35,200	41,800	55,000	68,200	81,400	107,800	-	-
コンプリート	209,000	215,600	228,800	242,000	255,200	281,600	311,300	333,300

座ベース 960 W960.D960.H380

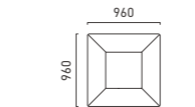

	F1	F2	F3	F4	F5	F6	L1	L2
ヌード	159,500							
カバー	27,500	31,900	40,700	49,500	58,300	75,900	-	-
コンプリート	187,000	191,400	200,200	209,000	217,800	235,400	261,800	281,600

背ベース W640.D220.H570

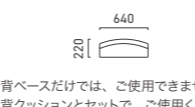

※背ベースだけでは、ご使用できません。
 背クッションとセットで、ご使用ください。

	F1	F2	F3	F4	F5	F6	L1	L2
ヌード	19,800							
背ベースカバー	13,200	15,400	18,700	22,000	25,300	31,900	-	-
コンプリート	33,000	35,200	38,500	41,800	45,100	51,700	53,900	59,400

背クッション W720.D520.H160

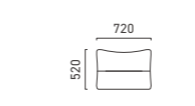

	F1	F2	F3	F4	F5	F6	L1	L2
ヌード	17,600							
背クッションカバー	13,200	14,300	17,600	20,900	24,200	29,700	-	-
コンプリート	30,800	31,900	35,200	38,500	41,800	47,300	48,400	52,800

ティーテーブル W430.D380.H230



WO/NA・WO/BK	
	48,400
WN	
	55,000

サイドテーブル W420.D940.H360

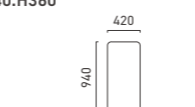

WO/NA・WO/BK	
	93,500
WN	
	104,500

GROTTA | グロッタ



- ・背、座、アームがそれぞれ取り外しすることができるロックダウン構造なので、搬出入やカバーの掛けかえが容易にできます。
- ・置くだけで隣同士のアイテムを連結できるジョイントパーツ（別売）をご用意しております。

テンション材：ウェービングテープ
クッション材：MDI ウレタンフォーム
フェザーパッド

脚



WA/OA (ホワイトアッシュ無垢材 オーク)
WA/BK (ホワイトアッシュ無垢材 ブラック)
WN (ウォールナット無垢材)



LAYOUT PATTERN

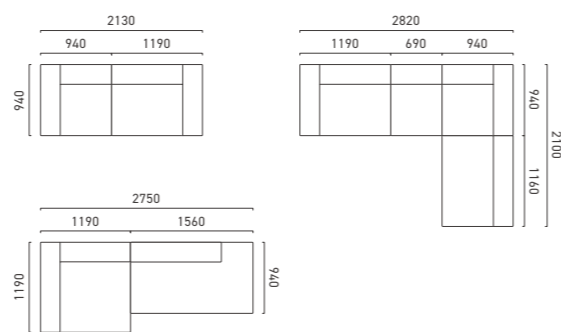

■ジョイントパーツ(1ヶ) ... ¥7,700

CUSHION COLLECTION [MORE DETAILS P.111](#)

Model	F1	F2	F3	F4	F5	F6	L1	L2
B620 角クッション W620.D620.H180	15,950	17,600	22,000	26,400	30,800	39,600	44,000	49,500
B490 角クッション W490.D490.H180	13,750	15,400	18,700	22,000	25,300	31,900	35,200	38,500
A630 長方クッション W630.D290.H130	12,650	13,750	15,950	18,150	20,350	24,750	27,500	30,800
A450 角クッション W450.D450.H150	13,200	14,300	16,500	18,700	20,900	25,300	28,050	31,350
A450 長方クッション W450.D250.H150	9,350	10,450	12,650	14,850	17,050	21,450	24,200	27,500
400 角クッション W400.D400.H150	8,250	9,350	11,000	13,200	15,400	19,800	22,000	25,300

PRICE

ワンアーム ラージ 1190 W1190.D1190.H660.SH390

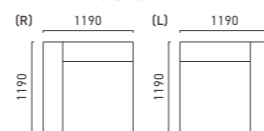

	F1	F2	F3	F4	F5	F6	L1	L2
ヌード	144,100							
カバー	45,100	53,900	70,400	86,900	103,400	136,400	-	-
コンプリート	189,200	198,000	214,500	231,000	247,500	280,500	328,900	361,900

ワンアーム 1190 W1190.D940.H660.SH390

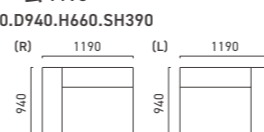

	F1	F2	F3	F4	F5	F6	L1	L2
ヌード	130,900							
カバー	41,800	48,400	63,800	79,200	93,500	123,200	-	-
コンプリート	172,700	179,300	194,700	210,100	224,400	254,100	295,900	324,500

ワンアーム 940 W940.D940.H660.SH390

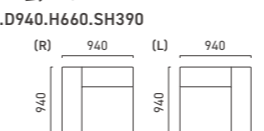

	F1	F2	F3	F4	F5	F6	L1	L2
ヌード	119,900							
カバー	36,300	42,900	55,000	68,200	80,300	105,600	-	-
コンプリート	156,200	162,800	174,900	188,100	200,200	225,500	265,100	290,400

アームレス 1160 W1160.D940.H660.SH390

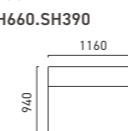

	F1	F2	F3	F4	F5	F6	L1	L2
ヌード	113,300							
カバー	31,900	37,400	48,400	60,500	71,500	94,600	-	-
コンプリート	145,200	150,700	161,700	173,800	184,800	207,900	243,100	266,200

アームレス 940 W940.D940.H660.SH390

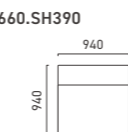

	F1	F2	F3	F4	F5	F6	L1	L2
ヌード	103,400							
カバー	28,600	33,000	44,000	53,900	63,800	84,700	-	-
コンプリート	132,000	136,400	147,400	157,300	167,200	188,100	217,800	237,600

アームレス 690 W690.D940.H660.SH390

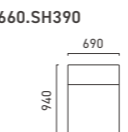

	F1	F2	F3	F4	F5	F6	L1	L2
ヌード	92,400							
カバー	23,100	26,400	35,200	42,900	50,600	66,000	-	-
コンプリート	115,500	118,800	127,600	135,300	143,000	158,400	182,600	198,000

エンド 1560 W1560.D940.H660.SH390

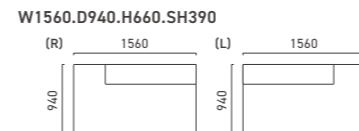

	F1	F2	F3	F4	F5	F6	L1	L2
ヌード	130,900							
カバー	35,200	41,800	55,000	68,200	81,400	108,900	-	-
コンプリート	166,100	172,700	185,900	199,100	212,300	239,800	280,500	306,900

スツール 910 W910.D910.H390

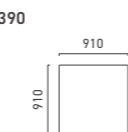

	F1	F2	F3	F4	F5	F6	L1	L2
ヌード	69,300							
カバー	16,500	19,800	26,400	33,000	39,600	51,700	-	-
コンプリート	85,800	89,100	95,700	102,300	108,900	121,000	139,700	152,900

スツール 690 W690.D910.H390

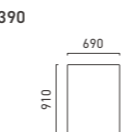

	F1	F2	F3	F4	F5	F6	L1	L2
ヌード	58,300							
カバー	14,300	17,600	23,100	28,600	34,100	45,100	-	-
コンプリート	72,600	75,900	81,400	86,900	92,400	103,400	118,800	129,800



- ・ヘッド部にはハイ&ロー機能がついています。
- ・本体、座クッション、ボルスタークッションをそれぞれ異なる張地で選択することができるコンビ張りモデルです。
- ・ソファ同士を連結する場合は別売のジョイント金具をご使用下さい。【¥2,200 (税込) / 1ヶ】

デンシオン材 : ウェーピングテープ
 クッション材 : モールドチップウレタン
 MDI ウレタンフォーム
 ボルスタークッション : フェザー 100%

脚



LAYOUT PATTERN

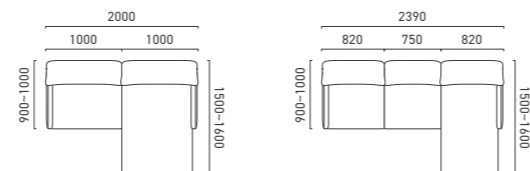

PRICE

アームチェア 900
 W910.D900-1000.H650-850.SH390

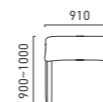

	F1	F2	F3	F4	F5	F6	L1	L2
ヌード	90,200							
本体カバー	30,800	39,600	49,500	59,400	69,300	89,100	-	-
座クッションカバー	13,200	15,400	20,900	26,400	31,900	42,900	-	-
ボルスタークッションカバー	8,800	11,000	15,400	19,800	24,200	33,000	-	-
コンプリート	143,000	156,200	176,000	195,800	215,600	255,200	300,300	333,300

ワンアーム 1000

W1000.D900-1000.H650-850.SH390

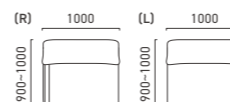

	F1	F2	F3	F4	F5	F6	L1	L2
ヌード	88,000							
本体カバー	27,500	34,100	45,100	56,100	67,100	89,100	-	-
座クッションカバー	14,300	16,500	22,000	27,500	33,000	44,000	-	-
ボルスタークッションカバー	9,900	12,100	16,500	20,900	25,300	34,100	-	-
コンプリート	139,700	150,700	171,600	192,500	213,400	255,200	294,800	327,800

ワンアーム 820

W820.D900-1000.H650-850.SH390

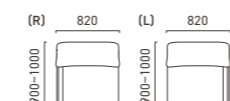

	F1	F2	F3	F4	F5	F6	L1	L2
ヌード	80,300							
本体カバー	25,300	31,900	40,700	49,500	58,300	75,900	-	-
座クッションカバー	13,200	15,400	20,900	26,400	31,900	42,900	-	-
ボルスタークッションカバー	8,800	11,000	15,400	19,800	24,200	33,000	-	-
コンプリート	127,600	138,600	157,300	176,000	194,700	232,100	267,300	300,300

アームレス 930

W930.D900-1000.H650-850.SH390



	F1	F2	F3	F4	F5	F6	L1	L2
ヌード	79,200							
本体カバー	23,100	28,600	37,400	46,200	55,000	72,600	-	-
座クッションカバー	14,300	16,500	22,000	27,500	33,000	44,000	-	-
ボルスタークッションカバー	9,900	12,100	16,500	20,900	25,300	34,100	-	-
コンプリート	126,500	136,400	155,100	173,800	192,500	229,900	261,800	294,800

アームレス 750

W750.D900-1000.H650-850.SH390

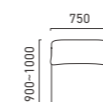

	F1	F2	F3	F4	F5	F6	L1	L2
ヌード	70,400							
本体カバー	19,800	24,200	31,900	39,600	47,300	62,700	-	-
座クッションカバー	13,200	15,400	20,900	26,400	31,900	42,900	-	-
ボルスタークッションカバー	8,800	11,000	15,400	19,800	24,200	33,000	-	-
コンプリート	112,200	121,000	138,600	156,200	173,800	209,000	234,300	267,300

シェーズロング 1000

W1000.D1500-1600.H650-850.SH390

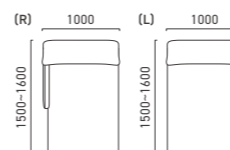

	F1	F2	F3	F4	F5	F6	L1	L2
ヌード	106,700							
本体カバー	30,800	36,300	47,300	58,300	69,300	91,300	-	-
座クッションカバー	23,100	28,600	38,500	48,400	58,300	78,100	-	-
ボルスタークッションカバー	9,900	12,100	16,500	20,900	25,300	34,100	-	-
コンプリート	170,500	183,700	209,000	234,300	259,600	310,200	360,800	404,800

シェーズロング 820

W820.D1500-1600.H650-850.SH390

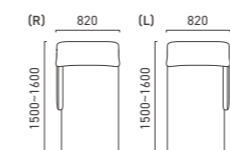

	F1	F2	F3	F4	F5	F6	L1	L2
ヌード	97,900							
本体カバー	28,600	34,100	44,000	53,900	63,800	83,600	-	-
座クッションカバー	20,900	26,400	34,100	41,800	49,500	64,900	-	-
ボルスタークッションカバー	8,800	11,000	15,400	19,800	24,200	33,000	-	-
コンプリート	156,200	169,400	191,400	213,400	235,400	279,400	333,300	377,300

スツール

W620.D520.H390

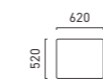

	F1	F2	F3	F4	F5	F6	L1	L2
ヌード	33,000							
本体カバー	12,100	13,200	15,400	17,600	19,800	25,300	-	-
座クッションカバー	11,000	12,100	14,300	16,500	18,700	24,200	-	-
コンプリート	56,100	58,300	62,700	67,100	71,500	82,500	96,800	107,800

RETTA | レッタ



- ・木脚の長さは15cm (SH410) と12cm (SH380) より選べます。(スチール脚は15cmのみの対応です。)
- ・ヘッド部にはハイ&ロー機能がついています。
- ・狭いスペースでも分解して搬入できるノックダウン構造です。(スツールはノックダウンできません。)

フレーム : ウッド&スチール構造(スツール: 木部)
デンション材 : ウェービングテープ
クッション材 : ウレタンフォーム
ボクスタークッション : フェザー 100%

脚



LAYOUT PATTERN

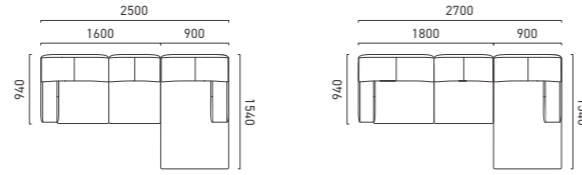

PRICE

ソファ 2200
W2200.D940.H730-950.SH410

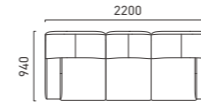

	F1	F2	F3	F4	F5	F6	L1	L2
ヌード	181,500							
本体カバー	56,100	67,100	88,000	110,000	132,000	174,900	-	-
座クッションカバー(3枚)	23,100	26,400	34,100	40,700	48,400	62,700	-	-
ボクスタークッションカバー(3枚)	17,600	22,000	29,700	37,400	46,200	61,600	-	-
コンプリート	278,300	297,000	333,300	369,600	408,100	480,700	525,800	591,800

ソファ 2000
W2000.D940.H730-950.SH410

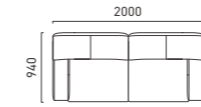

	F1	F2	F3	F4	F5	F6	L1	L2
ヌード	148,500							
本体カバー	49,500	59,400	79,200	97,900	117,700	156,200	-	-
座クッションカバー(2枚)	19,800	22,000	28,600	35,200	40,700	52,800	-	-
ボクスタークッションカバー(2枚)	14,300	17,600	24,200	30,800	37,400	51,700	-	-
コンプリート	232,100	247,500	280,500	312,400	344,300	409,200	437,800	492,800

ソファ 1800
W1800.D940.H730-950.SH410

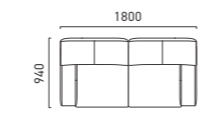

	F1	F2	F3	F4	F5	F6	L1	L2
ヌード	137,500							
本体カバー	47,300	56,100	74,800	92,400	111,100	147,400	-	-
座クッションカバー(2枚)	17,600	20,900	26,400	30,800	36,300	47,300	-	-
ボクスタークッションカバー(2枚)	13,200	15,400	22,000	27,500	34,100	46,200	-	-
コンプリート	215,600	229,900	260,700	288,200	319,000	378,400	404,800	448,800

ソファ 1600
W1600.D940.H730-950.SH410

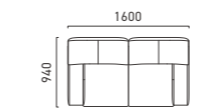

	F1	F2	F3	F4	F5	F6	L1	L2
ヌード	126,500							
本体カバー	44,000	52,800	69,300	85,800	103,400	136,400	-	-
座クッションカバー(2枚)	16,500	18,700	24,200	28,600	34,100	44,000	-	-
ボクスタークッションカバー(2枚)	12,100	14,300	19,800	25,300	30,800	41,800	-	-
コンプリート	199,100	212,300	239,800	266,200	294,800	348,700	371,800	404,800

ワンアーム 1800
W1800.D940.H730-950.SH410

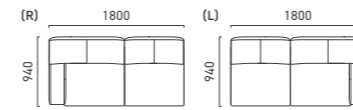

	F1	F2	F3	F4	F5	F6	L1	L2
ヌード	132,000							
本体カバー	40,700	48,400	64,900	80,300	96,800	128,700	-	-
座クッションカバー(2枚)	19,800	22,000	28,600	35,200	40,700	52,800	-	-
ボクスタークッションカバー(2枚)	14,300	17,600	24,200	30,800	37,400	51,700	-	-
コンプリート	206,800	220,000	249,700	278,300	306,900	365,200	382,800	426,800

ワンアーム 1600
W1600.D940.H730-950.SH410

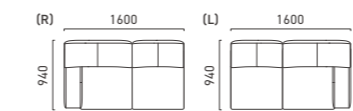

	F1	F2	F3	F4	F5	F6	L1	L2
ヌード	121,000							
本体カバー	39,600	46,200	61,600	75,900	91,300	121,000	-	-
座クッションカバー(2枚)	16,500	19,800	25,300	30,800	35,200	46,200	-	-
ボクスタークッションカバー(2枚)	13,200	15,400	22,000	27,500	34,100	46,200	-	-
コンプリート	190,300	202,400	229,900	255,200	281,600	334,400	349,800	382,800

シェーズロング
W900.D1540.H730-950.SH410

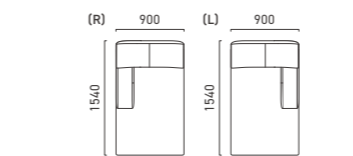

	F1	F2	F3	F4	F5	F6	L1	L2
ヌード	115,500							
本体カバー	28,600	34,100	45,100	56,100	66,000	88,000	-	-
座クッションカバー(1枚)	19,800	22,000	28,600	35,200	40,700	52,800	-	-
ボクスタークッションカバー(1枚)	7,700	8,800	12,100	15,400	18,700	26,400	-	-
コンプリート	171,600	180,400	201,300	222,200	240,900	282,700	316,800	349,800

スツール
W800.D600.H410



	F1	F2	F3	F4	F5	F6	L1	L2
ヌード	47,300							
本体カバー	6,600	7,700	11,000	13,200	16,500	22,000	-	-
座クッションカバー(1枚)	9,900	12,100	14,300	17,600	20,900	26,400	-	-
コンプリート	63,800	67,100	72,600	78,100	84,700	95,700	96,800	107,800

DC01 / DT01 | DC01 / DT01



・「DC01」は、背・座ともカバーリング仕様です。(革張りの場合は全て張込みとなります。)
 ・「DT01」の天板は、シミがつきにくく自然な仕上げに近いオイル仕上げと、通常のウレタン塗装から選べます。



【DC01】
 テンション材：ウェービングテープ
 クッション材：MDI ウレタンフォーム
 木部フレーム：ホワイトオーク無垢材 or ウォールナット無垢材 (ウレタン塗装)

【DT01】
 天板・脚：ホワイトオーク無垢材 or ウォールナット無垢材 (天板：オイル仕上げ or ウレタン塗装) (脚部：ウレタン塗装)

DC01 PRICE

アームチェア
 W530.D535.H790.SH460.AH610

White Oak	F1	F2	F3	F4	F5	F6	L1	L2
ヌード	64,900							
背カバー	7,700	8,250	9,900	11,550	13,200	17,050	-	-
座カバー	7,700	8,250	9,900	11,550	13,200	17,050	-	-
コンプリート	80,300	81,400	84,700	88,000	91,300	99,000	119,900	125,400
Walnut	F1	F2	F3	F4	F5	F6	L1	L2
ヌード	74,800							
背カバー	7,700	8,250	9,900	11,550	13,200	17,050	-	-
座カバー	7,700	8,250	9,900	11,550	13,200	17,050	-	-
コンプリート	90,200	91,300	94,600	97,900	101,200	108,900	128,700	137,500



アームレスチェア
 W460.D535.H790.SH460

White Oak	F1	F2	F3	F4	F5	F6	L1	L2
ヌード	53,900							
背カバー	7,700	8,250	9,900	11,550	13,200	17,050	-	-
座カバー	7,700	8,250	9,900	11,550	13,200	17,050	-	-
コンプリート	69,300	70,400	73,700	77,000	80,300	88,000	104,500	110,000
Walnut	F1	F2	F3	F4	F5	F6	L1	L2
ヌード	61,600							
背カバー	7,700	8,250	9,900	11,550	13,200	17,050	-	-
座カバー	7,700	8,250	9,900	11,550	13,200	17,050	-	-
コンプリート	77,000	78,100	81,400	84,700	88,000	95,700	113,300	119,900



DT01 PRICE

ダイニングテーブル 2200 W2200.D900.H720 ダイニングテーブル 2000 W2000.D900.H720 ダイニングテーブル 1800 W1800.D900.H720 ダイニングテーブル 1600 W1600.D900.H720 ダイニングテーブル 1400 W1400.D900.H720

	2200	2000	1800	1600	1400
White Oak	451,000	396,000	352,000	330,000	308,000
Walnut	506,000	451,000	407,000	385,000	363,000

DC02 / DT02 | DC02 / DT02



・「DC02」は、カバーリング仕様です。(革張りの場合は全て張込みとなります。)
 ・「DT02」は、天板奥行きサイズが900mmと800mmから選べます。



【DC02】
 テンション材：ダイメトロール
 クッション材：モールドチップウレタン MDI ウレタンフォーム
 木部フレーム：ウォールナット無垢材(ウレタン塗装)

【DT02】
 天板・脚：ウォールナット無垢材(ウレタン塗装)

DC02 PRICE

チェア
 W510.D570.H820.SH460



	F1	F2	F3	F4	F5	F6	L1	L2
ヌード	51,700							
カバー	17,600	19,800	24,200	28,600	33,000	41,800	-	-
コンプリート	69,300	71,500	75,900	80,300	84,700	93,500	101,200	107,800

DT02 PRICE

2200×900 W2200.D900.H700 2000×900 W2000.D900.H700 1800×900 W1800.D900.H700 1650×900 W1650.D900.H700 1500×900 W1500.D900.H700

2200	2000	1800	1650	1500
341,000	308,000	275,000	242,000	209,000

2200×800 W2200.D800.H700 2000×800 W2000.D800.H700 1800×800 W1800.D800.H700 1650×800 W1650.D800.H700 1500×800 W1500.D800.H700

2200	2000	1800	1650	1500
330,000	297,000	264,000	231,000	198,000

ALBA | アルバ



- ・シートとベースは、狭小スペースでも搬入出ししやすいロックダウン式です。
- ・帆布 (TN01/T002)、ブラックデニム (TN02A)、インディゴデニム (TO01A)、オイルレザー (LF) は、加工の性質上生産時期により色や仕上がり具合が多少異なりますので、予めご了承ください。
- ・インディゴデニム (TO01A)、ブラックデニム (TN02A)、オイルレザー (LF90) は、その素材の特性上色移りしますので、ご使用時は十分注意してください。

■ 意匠ステッチについて	
・帆布 ... TN01A/TN01B/TN01C/T002 シリーズ = 生成り	・リネン (TO01A) = ブラウン
TN01D = ダークブルー	・ブラックデニム (TN02A) = シルバー
TN01E = ダークグリーン	・インディゴデニム (TO01A) = ダークオレンジ
TN01F = ダークピンク	・オイルレザー (LF) = 生成り

デンション材：ウェービングテープ
 クッション材：モールドチップウレタン + MDI ウレタンフォーム
 背クッション：ウレタン (MDI) インフェザー
 肘クッション：チップフェザー

ベース / 脚



LAYOUT PATTERN

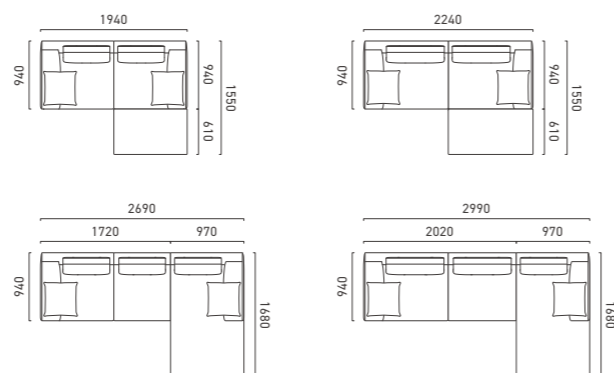

ユーズド加工

仕上がったカバーを職人の手によって洗い加工を施したインディゴデニム (TO01A) 限定のオプション加工です。
 ※スツールは ¥11,000 (税込)、その他のアイテムは ¥33,000 (税込) です。
 ※洗い加工は、仕上がり具合がその時の気温や状況によって多少異なりますので予めご了承ください。

PRICE

ソファ 2240 W2240.D940.H600.SH240

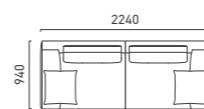

White Ash	TN	TO	TQ	LF	PREMIUM
カバー	122,100	163,900	184,800	-	-
コンプリート	332,200	374,000	394,900	636,900	691,900
Walnut	TN	TO	TQ	LF	PREMIUM
カバー	122,100	163,900	184,800	-	-
コンプリート	353,100	394,900	415,800	657,800	712,800

ソファ 1940 W1940.D940.H600.SH240

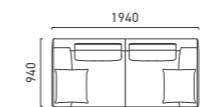

White Ash	TN	TO	TQ	LF	PREMIUM
カバー	110,000	147,400	166,100	-	-
コンプリート	303,600	341,000	359,700	576,400	631,400
Walnut	TN	TO	TQ	LF	PREMIUM
カバー	110,000	147,400	166,100	-	-
コンプリート	324,500	361,900	380,600	597,300	652,300

ワンラブ 2020 W2020.D940.H600.SH240

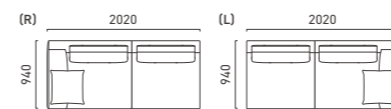

White Ash	TN	TO	TQ	LF	PREMIUM
カバー	110,000	147,400	166,100	-	-
コンプリート	292,600	330,000	348,700	534,600	584,100
Walnut	TN	TO	TQ	LF	PREMIUM
カバー	110,000	147,400	166,100	-	-
コンプリート	313,500	350,900	369,600	555,500	605,000

ワンラブ 1720 W1720.D940.H600.SH240



White Ash	TN	TO	TQ	LF	PREMIUM
カバー	97,900	130,900	147,400	-	-
コンプリート	264,000	297,000	313,500	474,100	523,600
Walnut	TN	TO	TQ	LF	PREMIUM
カバー	97,900	130,900	147,400	-	-
コンプリート	284,900	317,900	334,400	495,000	544,500

シェーズロング

W970.D1680.H600.SH240

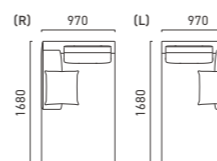

White Ash	TN	TO	TQ	LF	PREMIUM
カバー	91,300	126,500	144,100	-	-
コンプリート	248,600	283,800	301,400	422,400	474,100
Walnut	TN	TO	TQ	LF	PREMIUM
カバー	91,300	126,500	144,100	-	-
コンプリート	269,500	304,700	322,300	443,300	495,000

スツール 1120

W1120.D610.H240



White Ash	TN	TO	TQ	LF	PREMIUM
カバー	30,800	39,600	44,000	-	-
コンプリート	96,800	105,600	110,000	141,900	155,100
Walnut	TN	TO	TQ	LF	PREMIUM
カバー	30,800	39,600	44,000	-	-
コンプリート	112,200	121,000	125,400	157,300	170,500

スツール 970

W970.D610.H240



White Ash	TN	TO	TQ	LF	PREMIUM
カバー	25,300	31,900	35,200	-	-
コンプリート	88,000	94,600	97,900	127,600	138,600
Walnut	TN	TO	TQ	LF	PREMIUM
カバー	25,300	31,900	35,200	-	-
コンプリート	101,200	107,800	111,100	140,800	151,800

脚 (オプションパーツ)

φ55 / φ30.H170

White Ash, Walnut

脚4本セット	15,400
脚5本セット	19,250

※ベースに取り付ける専用脚です。取り付けたと、HとSHが約12cm高くなります。
 ※ソファ 2240 は 5本セット、それ以外のアイテムは 4本セットをお買い求め下さい。

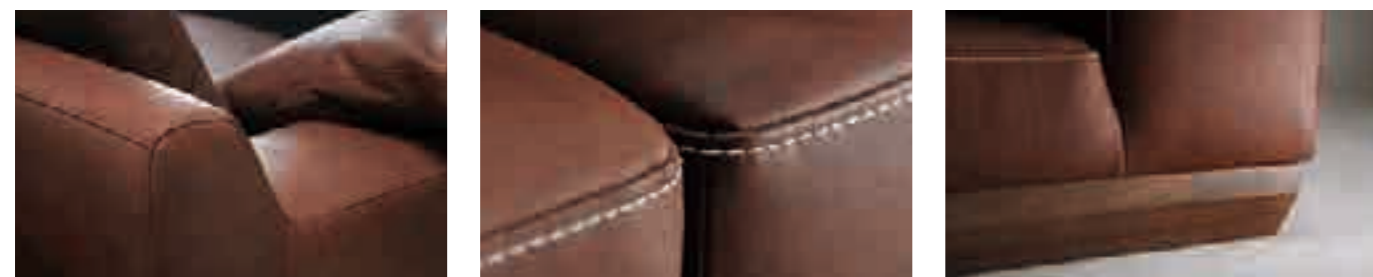

LEVITA | レヴィータ



・ラウンジチェアは張込み、スツールは座クッションのみカバーリング、その他のアイテムは本体以外全てカバーリングです。(革張りの場合は全て張込みとなります。)
 ・帆布 (TN01/TO02)、ブラックデニム (TN02A)、インディゴデニム (TO01A)、オイルレザー (LF) は、加工の性質上生産時期により色や仕上がり具合が多少異なりますので、予めご了承ください。
 ・インディゴデニム (TO01A)、ブラックデニム (TN02A)、オイルレザー (LF90) は、その素材の特性上色移りしますので、ご使用時は十分注意してください。

■意匠ステッチについて
 ・帆布 … TN01A/TN01B/TN01C/TO02 シリーズ = 生成り
 ・リネン(TO01A) = ブラウン
 TN01D = ダークブルー
 TN01E = ダークグリーン
 TN01F = ダークピンク
 ・ブラックデニム(TN02A) = シルバー
 ・インディゴデニム(TO01A) = ダークオレンジ
 ・オイルレザー(LF) = 生成り



テンション材 : Sパネ(スツール: ウェーピングテープ)
 クッション材 : モールドチップウレタン
 MDI ウレタンフォーム
 背クッション : ウレタン(MDI)インフェザー
 肘クッション : ウレタン(MDI)インフェザー

PRICE

ソファ 2060
W2060.D870.H770.SH420

	White Ash	TN	TO	TQ	LF	PREMIUM
クッションカバー(6枚セット)		118,800	145,200	159,500	-	-
コンプリート		327,800	364,100	381,700	558,800	635,800

	Walnut	TN	TO	TQ	LF	PREMIUM
クッションカバー(6枚セット)		118,800	145,200	159,500	-	-
コンプリート		349,800	386,100	403,700	580,800	657,800

ソファ 1860
W1860.D870.H770.SH420

	White Ash	TN	TO	TQ	LF	PREMIUM
クッションカバー(6枚セット)		115,500	141,900	156,200	-	-
コンプリート		301,400	335,500	352,000	503,800	580,800

	Walnut	TN	TO	TQ	LF	PREMIUM
クッションカバー(6枚セット)		115,500	141,900	156,200	-	-
コンプリート		323,400	357,500	374,000	525,800	602,800

ソファ 1660
W1660.D870.H770.SH420

	White Ash	TN	TO	TQ	LF	PREMIUM
クッションカバー(6枚セット)		112,200	138,600	152,900	-	-
コンプリート		275,000	306,900	322,300	448,800	525,800

	Walnut	TN	TO	TQ	LF	PREMIUM
クッションカバー(6枚セット)		112,200	138,600	152,900	-	-
コンプリート		297,000	328,900	344,300	470,800	547,800

ラウンジチェア
W630.D720.H690.SH420.AH550

	White Ash	TN	TO	TQ	LF	PREMIUM
コンプリート		116,600	122,100	124,300	158,400	169,400

	Walnut	TN	TO	TQ	LF	PREMIUM
コンプリート		121,000	126,500	128,700	162,800	173,800

スツール
W720.D510.H420

	White Ash	TN	TO	TQ	LF	PREMIUM
クッションカバー(1枚)		18,700	22,000	24,200	-	-
コンプリート		80,300	82,500	84,700	123,200	128,700

	Walnut	TN	TO	TQ	LF	PREMIUM
クッションカバー(1枚)		18,700	22,000	24,200	-	-
コンプリート		92,400	94,600	96,800	135,300	140,800

LEVITA PLUS | レヴィータプラス



・帆布 (TN01)、ブラックデニム (TN02A)、オイルレザー (LF) は、加工の性質上生産時期により色や仕上がり具合が多少異なりますので、予めご了承ください。
 ・ブラックデニム (TN02A)、オイルレザー (LF90) は、その素材の特性上色移りしますので、ご使用時は十分注意してください。

木部フレーム / 天板・脚
 WN (ウォールナット無垢材) 革張り (張込み)
【アームチェア / アームレスチェア】
 テンション材 : ウェーピングテープ
 クッション材 : ウレタンフォーム
 木部フレーム : ウォールナット無垢材(ウレタン塗装)
【ダイニングテーブル】
 天板・脚 : ウォールナット無垢材(ウレタン塗装)

PRICE

アームチェア / アームレスチェア
W520.D540.H770.SH440.AH615 / W515.D540.H770.SH440

	TN	TQ	LF	PREMIUM
アームチェア	90,200	93,500	104,500	115,500
アームレスチェア	80,300	83,600	94,600	105,600

ダイニングテーブル 2000 / 1800 / 1600
W2000.D900.H720 / W1800.D900.H720 / W1600.D900.H720

ダイニングテーブル 2000	275,000
ダイニングテーブル 1800	253,000
ダイニングテーブル 1600	231,000

SCENA | シェーナ



- 帆布 (TN01/TO02)、ブラックデニム (TN02A)、インディゴデニム (TO01A)、オイルレザー (LF) は、加工の性質上生産時期により色や仕上がり具合が多少異なりますので、予めご了承ください。
- インディゴデニム (TO01A)、ブラックデニム (TN02A)、オイルレザー (LF90) は、その素材の特性上色移りしますので、ご使用時は十分注意してください。

■意匠ステッチについて

帆布 ... TN01A/TN01B/TN01C/TO02 シリーズ = 生成り	リネン (TO01A) = ブラウン
TN01D = ダークブルー	ブラックデニム (TN02A) = シルバー
TN01E = ダークグリーン	インディゴデニム (TO01A) = ダークオレンジ
TN01F = ダークピンク	オイルレザー (LF) = 生成り



ユーズド加工
 仕上がったカバーを職人の手によって洗い加工を施したインディゴデニム (TO01A) 限定のオプション加工です。
 ※クッション 750/650 は ¥5,500 (税込)、ワンアーム 1210 は ¥16,500 (税込)、その他のアイテムは ¥22,000 (税込) です。
 ※洗い加工は、仕上がり具合がその時の気温や状況によって多少異なりますので予めご了承ください。

ベース

WO
(ホワイトオーク無垢材)

WN
(ウォールナット無垢材)

MDI
ウレタン

フル
カバーリング

芯張り
(張込み)

テンション材： ウェーピングテープ
 クッション材： コイルスプリング
 MDI ウレタンフォーム
 クッション： ウレタン (MDI) インフェザー
 (750 / 650)

PRICE

ソファ 2020
 W2020.D930.H690.SH400

White Oak	TN	TO	TQ	LF
カバー	93,500	115,500	125,400	-
コンプリート	320,100	342,100	352,000	518,100

Walnut	TN	TO	TQ	LF
カバー	93,500	115,500	125,400	-
コンプリート	338,800	360,800	370,700	536,800

ワンアーム 1610
 W1610.D930.H690.SH400

White Oak	TN	TO	TQ	LF
カバー	71,500	86,900	94,600	-
コンプリート	257,400	272,800	280,500	411,400

Walnut	TN	TO	TQ	LF
カバー	71,500	86,900	94,600	-
コンプリート	272,800	288,200	295,900	426,800

ワンアーム 1210
 W1210.D930.H690.SH400

White Oak	TN	TO	TQ	LF
カバー	57,200	69,300	74,800	-
コンプリート	217,800	229,900	235,400	333,300

Walnut	TN	TO	TQ	LF
カバー	57,200	69,300	74,800	-
コンプリート	231,000	243,100	248,600	346,500

コーナーカウチ
 W2010.D930.H690.SH400

White Oak	TN	TO	TQ	LF
カバー	83,600	101,200	110,000	-
コンプリート	310,200	327,800	336,600	488,400

Walnut	TN	TO	TQ	LF
カバー	83,600	101,200	110,000	-
コンプリート	325,600	343,200	352,000	503,800

エンド
 W1610.D930.H690.SH400

White Oak	TN	TO	TQ	LF
カバー	61,600	75,900	82,500	-
コンプリート	243,100	257,400	264,000	368,500

Walnut	TN	TO	TQ	LF
カバー	61,600	75,900	82,500	-
コンプリート	257,400	271,700	278,300	382,800

クッション 750
 W750.D450.H200

	TN	TO	TQ	LF
カバー	15,400	19,250	20,900	-
コンプリート	27,500	31,350	33,000	60,500

クッション 650
 W650.D450.H200

	TN	TO	TQ	LF
カバー	14,300	17,600	19,250	-
コンプリート	25,850	29,150	30,800	55,000

LAYOUT PATTERN

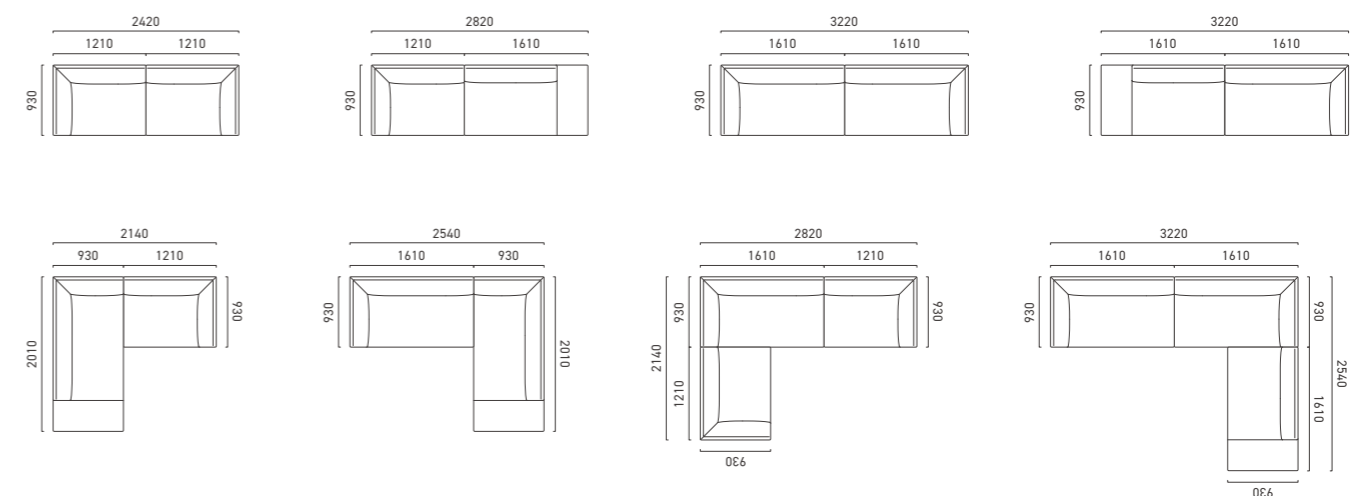

CUSHION COLLECTION ▶ MORE DETAILS P.111

	TN	TO	TQ	LF
B620 角クッション W620.D620.H180	コンプリート 19,800	24,200	26,400	52,800
B490 角クッション W490.D490.H180	コンプリート 16,500	20,350	22,000	40,700
A630 長方クッション W630.D290.H130	コンプリート 14,300	17,050	18,150	33,000
A450 角クッション W450.D450.H150	コンプリート 14,850	17,600	18,700	33,550
A450 長方クッション W450.D250.H150	コンプリート 11,000	13,750	14,850	29,700
400 角クッション W400.D400.H150	コンプリート 9,900	12,100	13,200	26,400

BIOCCO | ビオッコ

- 帆布 (TN01/TO02)、ブラックデニム (TN02A)、インディゴデニム (TO01A)、オイルレザー (LF) は、加工の性質上生産時期により色や仕上り具合が多少異なりますので、予めご了承ください。
- インディゴデニム (TO01A)、ブラックデニム (TN02A)、オイルレザー (LF90) は、その素材の特性上色移りしますので、ご使用時は十分注意してください。

■意匠ステッチについて	
帆布 ... TN01A/TN01B/TN01C/TO02 シリーズ = 生成り	リネン(TO01A) = ブラウン
TN01D = ダークブルー	ブラックデニム(TN02A) = シルバー
TN01E = ダークグリーン	インディゴデニム(TO01A) = ダークオレンジ
TN01F = ダークピンク	オイルレザー(LF) = 生成り



ユーズド加工
 仕上がったカバーを職人の手によって洗い加工を施したインディゴデニム (TO01A) 限定のオプション加工です。
 ※フィットタイプのみ対応になります。
 ※ツールは ¥11,000 (税込)、その他のアイテムは ¥38,500 (税込) です。
 ※洗い加工は、仕上り具合がその時の気温や状況によって多少異なりますので予めご了承ください。



フレーム : ウッド&スチール構造(スツール:木部)
テンション材 : ウェーピングテープ
クッション材 : ウレタン(MDI)インフェザー
ボルクッション : ニューフェザー

PRICE

ソファ 2240 スカート

W2240.D980.H720.SH450

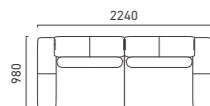

	TN	TO	TQ	LF
カバー	150,700	190,300	209,000	-
コンプリート	358,600	398,200	416,900	-

ソファ 2240 フィット

W2240.D980.H720.SH450

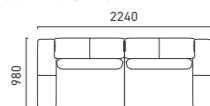

	TN	TO	TQ	LF
カバー	145,200	183,700	202,400	-
コンプリート	353,100	391,600	410,300	624,800

ソファ 2040 スカート

W2040.D980.H720.SH450

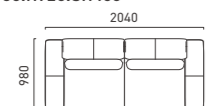

	TN	TO	TQ	LF
カバー	138,600	173,800	191,400	-
コンプリート	336,600	371,800	389,400	-

ソファ 2040 フィット

W2040.D980.H720.SH450

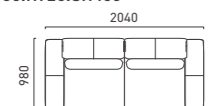

	TN	TO	TQ	LF
カバー	130,900	165,000	182,600	-
コンプリート	328,900	363,000	380,600	580,800

ソファ 1840 スカート

W1840.D980.H720.SH450

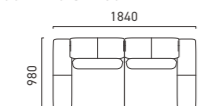

	TN	TO	TQ	LF
カバー	126,500	157,300	173,800	-
コンプリート	314,600	345,400	361,900	-

ソファ 1840 フィット

W1840.D980.H720.SH450

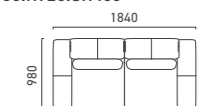

	TN	TO	TQ	LF
カバー	116,600	146,300	162,800	-
コンプリート	304,700	334,400	350,900	536,800

スツール スカート

W850.D620.H450



	TN	TO	TQ	LF
カバー	31,900	38,500	41,800	-
コンプリート	100,100	106,700	110,000	-

スツール フィット

W850.D620.H450

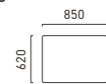

	TN	TO	TQ	LF
カバー	30,800	37,400	40,700	-
コンプリート	99,000	105,600	108,900	154,000

TORSO | トルソー



- 360度回転するラウンド機能付きと、ラウンド機能無し(木脚付き)が選べます。(同価格)
- ラウンド機能無し(木脚付き)の場合はH、SH、AHが10mm高くなります。
- 帆布 (TN01/TO02)、ブラックデニム (TN02A)、インディゴデニム (TO01A)、オイルレザー (LF) は、加工の性質上生産時期により色や仕上り具合が多少異なりますので、予めご了承ください。
- インディゴデニム (TO01A)、ブラックデニム (TN02A)、オイルレザー (LF90) は、その素材の特性上色移りしますので、ご使用時は十分注意してください。

木肘 / 脚



テンション材 : ウェーピングテープ
クッション材 : モールドチップウレタン + MDI ウレタンフォーム

■意匠ステッチについて	
帆布 ... TN01A/TN01B/TN01C/TO02 シリーズ = 生成り	リネン(TO01A) = ブラウン
TN01D = ダークブルー	ブラックデニム(TN02A) = シルバー
TN01E = ダークグリーン	インディゴデニム(TO01A) = ダークオレンジ
TN01F = ダークピンク	オイルレザー(LF) = 生成り

PRICE

ラウンドチェア

W650.D820.H1030.SH370.AH550

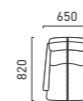

	TN	TO	TQ	LF
White Ash コンプリート	135,300	145,200	150,700	204,600
Walnut コンプリート	140,800	150,700	156,200	210,100

WOODREST | ウッドレスト

- ・頭の部分が前後に動く、ヘッドレスト可動機能がついたリクライニングソファです。
- ・帆布 (TN01/TO02)、ブラックデニム (TN02A)、インディゴデニム (TO01A)、オイルレザー (LF) は、加工の性質上生産時期により色や仕上がり具合が多少異なりますので、予めご了承ください。
- ・インディゴデニム (TO01A)、ブラックデニム (TN02A)、オイルレザー (LF90) は、その素材の特性上色移りしますので、ご使用時は十分注意してください。

肘フレーム / マク板 (異なる材にすることはできません)



本体フレーム : ウッド&スチール構造 (スツール : 木部)
 テンション材 : ポリエステルメッシュ (スツール : ウェービングテープ)
 クッション材 : MDI ウレタンフォーム

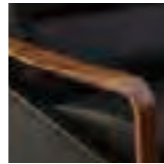

PRICE

3P

W1750.D900-1230.H940-730.SH380-440.AH510

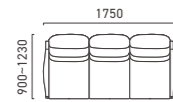

White Oak	TN	TO	TQ	LF	PREMIUM
コンプリート	465,300	491,700	501,600	742,500	874,500
Walnut	TN	TO	TQ	LF	PREMIUM
コンプリート	490,600	517,000	526,900	767,800	899,800

2P

W1220.D900-1230.H940-730.SH380-440.AH510

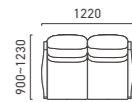

White Oak	TN	TO	TQ	LF	PREMIUM
コンプリート	332,200	349,800	356,400	517,000	605,000
Walnut	TN	TO	TQ	LF	PREMIUM
コンプリート	352,000	369,600	376,200	536,800	624,800

パーソナルチェア

W690.D900-1230.H940-730.SH380-440.AH510

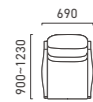

White Oak	TN	TO	TQ	LF	PREMIUM
コンプリート	199,100	207,900	211,200	291,500	335,500
Walnut	TN	TO	TQ	LF	PREMIUM
コンプリート	213,400	222,200	225,500	305,800	349,800

スツール

W615.D400.H425.SH360



White Oak	TN	TO	TQ	LF	PREMIUM
コンプリート	92,400	94,600	95,700	108,900	125,400
Walnut	TN	TO	TQ	LF	PREMIUM
コンプリート	99,000	101,200	102,300	115,500	132,000

■ ウッドレストには、長年培ったリクライニング機能の技術が採用されています。



スライド金具
 独自に開発したリクライニング用スライド金具が、ウッドレストのスムーズで心地よい動きを実現しています。その一つ一つのパーツは、一貫した品質管理を行なっている国内工場ですべて製造されています。



ポリエステルメッシュ
 柔軟で適度なストレッチ性のあるポリエステルメッシュシートを採用しています。電車のシートにも採用されているこのシートは、すぐれた形態保持力がありさらに座枠フレームとの一体成形で抜群のしなやかさと耐久性を実現しています。

SKIP 1 MINI | スキップ1ミニ



- ・質の高いウレタンフォームだけでつくられているローソファです。
- ・カバーは、ポリエステル綿を裏面にキルティングしたファブリックを採用しています。
- ・底面には滑り止め加工を施した特殊ファブリックを採用しています。
- ・L型・I型の連結用にジョイント金具 (別売) をご用意しております。

クッション材 : ウレタンフォーム



LAYOUT PATTERN

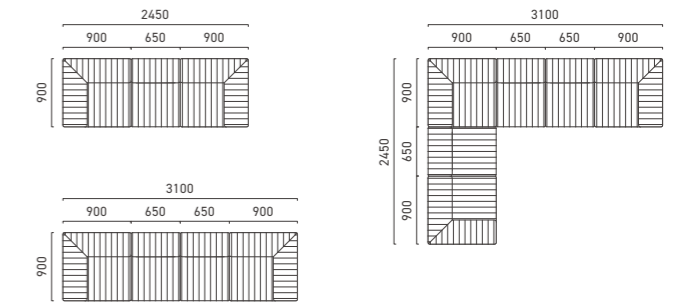

PRICE

L 型

W900.D900.H380.SH40

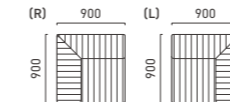

	RF	RH
カバー	42,900	46,200
コンプリート	74,800	78,100

L 型ベースマット

W900.D900.H200

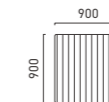

	RF	RH
カバー	18,700	22,000
コンプリート	40,700	44,000

I 型

W650.D900.H380.SH40

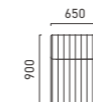

	RF	RH
カバー	29,700	31,900
コンプリート	40,700	42,900

I 型ベースマット

W650.D900.H200

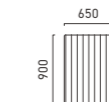

	RF	RH
カバー	17,600	18,700
コンプリート	38,500	39,600



■ジョイント金具 (1ヶ) ... ¥1,650



CUSHION MATERIAL | クッション素材

モデルによって座り心地もいろいろ、
こだわりのクッション素材をご紹介します。

背・ボルスタークッション



フェザー (100%)

保温性、防湿性、通気性にすぐれた羽毛素材だけで作られたクッションです。このフェザー100%のクッションは、他の素材では味わえないとてもソフトな感触で体を包み込む座り心地になります。
ダウンブルー加工布でできた袋は、羽毛が偏らないように内部で分割されズレ防止加工がされています。また、羽毛は完全防虫加工されています。

採用モデル：ライフ・レタ・A630 長方クッション



ウレタン イン フェザー

保温性、防湿性、通気性にすぐれた羽毛素材でつくられた袋の中側に、柔らかなウレタンフォーム (MDI等) をインサートしたクッションで、型くずれしにくい構造です。袋はダウンブルー加工布で、羽毛が偏らないよう内部で分割されズレ防止加工がされています。また、袋の中味は羽毛100%のかわりにニューフェザーを使用する場合もあります。いずれも羽毛は完全防虫加工されています。

採用モデル：アルバ・レヴィータ



ダクロン® メモレル™

低反発素材のような感触と、柔軟性・快適性を合わせた特殊繊維 (マイクロファイバー) 綿です。低反発のように体をしっかり支えながら、優れた体圧分散性により人の動きに優しくフィット。高級ダウンのようなふわふわしたもちもち感が特徴です。
また、繊維1本1本に施された特殊コーティングにより、洗濯機での丸洗いや乾燥機の使用も可能で、洗った後も乾きやすくいつも清潔に保てる素材です。

採用モデル：リベラ・ステイーレ

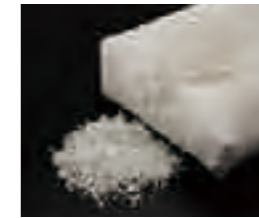

チップフェザー

保温性、防湿性、通気性にすぐれた羽毛と適度な柔らかさのウレタンチップの混合クッションです。ソフトな感触の羽毛と弾性が高いウレタンとの組み合わせは、形がくずれにくくしっかりと座り心地を実現しています。ダウンブルー加工布でできた袋は、中味が偏らないように内部で分割されズレ防止加工がされています。また、羽毛は完全防虫加工されています。

採用モデル：ソフリー・B620 角クッション・
B490 角クッション・A450 角クッション



ニューフェザー

保温性、防湿性、通気性にすぐれた羽毛素材と弾力性に富み、ソフトな風合いとかさ高さに保持性がある吹き込み用ファイバーのクリスタル綿を組み合わせ合わせたクッションで、ふっくらとしたやさしいクッション性の座り心地です。
ダウンブルー加工布でできた袋は、フェザー(100%)同様、中味が偏らないように内部で分割されズレ防止加工がされています。また、羽毛は完全防虫加工されています。

採用モデル：ピオッコ

座クッション



モールドチップウレタン

高比重ウレタン積層構造

さまざまな密度、硬さのウレタンフォームを何層にも重ね合わせ、最適な座り心地を追求するクッション構造です。
一般的に下層部には汎用ウレタンの断材から生成された再生ウレタン (チップウレタン) を使用しますが、マルチセーリングでは一部の商品にモールドウレタンから生成したチップウレタンを採用。へたりが少なく貫の高い座り心地を実現しています。

モールドチップウレタン採用モデル：
ステイーレ・ライフ・アルバ・レヴィータ・トルソー



コイルスプリング構造

コイルスプリングのもつ反発性とソフトな感触のウレタン層の積層で、しっかりと座り心地が得られるクッション構造です。
コイルスプリングはひとつひとつ独立した袋に収められた筒型コイル (ボケットコイル) や何個かを連結したものなどがあり、高い耐久性からいつまでも変わらない座り心地を保つことができます。

採用モデル：シェーナ



MDI ウレタン

MDI ウレタンシート

MDIウレタンは、高密度でいて低硬度の高級感あふれるラバーライクのウレタンで、優れた耐分散性があるため長時間座っていても疲れにくく快適さが持続します。また、耐久性が高く燃えにくい自動車などにも使用されています。このMDIウレタンは原料に戻せるなど環境にもやさしい素材でハイクラスソファのシートの一部として一部使用しています。

採用モデル：リベラ・ステイーレ・グロッタ・フルット・ジラーレ2・
ライフ・ニューパークアヴェニュー・DC01・DC02・シェーナ・
アルバ・レヴィータ・トルソー・ウッドレスト



フェザーパッド構造

ソフトでいてしっかりとした座り心地を得るため、座面上側にフェザーパッドの層を施したクッション構造です。モデルによって下層部のウレタンフォームの種類は異なりますが、座った瞬間のやわらかい感触はやさしい座り心地を実現しています。

採用モデル：グロッタ・ジラーレ2



ウレタン (MDI) イン フェザー構造

背クッション同様、羽毛素材でつくられた袋の中側に、MDIウレタンをインサートしたクッションを座面に採用しています。

採用モデル：ソフリー・ピオッコ

COVERING | カバーリング

ベストな仕上がりになるようにモデルの形や張る素材によって、フルカバーリング・セミカバーリング・張込みと仕上げ方の仕様を変えています。



季節によって雰囲気を変えてみる。汚れたらホームランドリーできれいにする。好みのファブリックに変えたり、汚れた部分だけクリーニングできるのがカバーリングの特徴です。その一方でほんとうに汚れる部分だけカバーリングにしてコストを抑えたセミカバーリングソファもあります。また、複雑な形状や機能付きソファ、パンとしたふくらみが必要なモデルや革張りなどは、昔ながらの職人の技術によって張込まれるカバーリングソファでは出せない仕上がりになっています。このようにマルチセーリングでは、モデルの意匠や素材によってベストな仕上がりになるよう仕上げ方の仕様を変えてプロダクトしています。

必要な部分のカバーだけ買い足してみる。

マルチセーリングのカバーリングおよびセミカバーリングソファは、必要な部分だけのカバーの購入に対応しています。ご購入後も背クッションカバーだけ違ったカラーにしてコンビネーションを楽しんだり、傷んだ箇所のカバーだけ取りかえてリフレッシュさせることができます。

※価格は各モデルのプライスリストを参照ください。



フルカバーリング



セミカバーリング

MARUICHI HISTORY | マルイチヒストリー

マルイチセーリングは、メイドインジャパンのオリジナルソファを作り続けて70年。ものづくりの風土が宿る福井県越前市に本社工場を構え、100%国産ソファにこだわってきました。そのプロダクトは、日本のライフスタイルにおいて“くつろぎのかたち”を思い描き、上質なクオリティとデザイン、そして“ひとや地球環境に負荷をかけないものづくり”を追求しています。長く、快適に、安心してお使いいただけるための製品へのこだわりは、カンパニーフィロソフィーとして掲げる『Lifestyle Factory』にその思いを凝縮させ、職人の技や文化として脈々と継承されています。

「小林椅子店」
開業

1950 1971 1977 1982 1983 1985 1992 2001 2008 2011 2014 2018 2019 2020



PALLAS - パラス - (1971)



MINIBRISK - ミニブリスク - (1977)



SKIP - スキップ - (1982)



Jipangu - ジパング - (1983)



FRANDLE - フランドル - (1985)



renoma - レノマ - (1992)



凧 COLLECTION (2008)



アイ・スタイラズ (2001)



MARS - マルス - (トルマシリーズ : 2001)



ALBA - アルバ - (Patina : 2011)



SOFTLY - ソフリー - (Coba : 2014)



GROTTA - グロッタ - (MARUICHI home : 2018)



LIBERA - リベラ - (MARUICHI home : 2020)



「WAVELET RESPECT」
Carbon Fiber (2019)

1950年 福井県越前市(旧今立郡今立町赤坂)にて「小林椅子店」を開業。
1974年 マルイチセーリング株式会社設立。
1977年 自由な組合せ方や使い方ができる、フリータイプリビングをコンセプトにしたソファ「ミニブリスク」を発表。
1982年 「床に暮らす」のコンセプト商品「SKIP」発表。フロアライフブームを巻き起こす。
1983年 日本の伝統産業の技術を生かした「jipangu」シリーズを発表。インテリア業界をはじめ、さまざまな業界へ衝撃を与える。
1987年 東京・恵比寿にて「生活製作所」をテーマに総合展示会を開催。のちに企業スローガンとして広まる。

1992年 アパレルブランド「renoma」とライセンス契約。リビング、ダイニング、ベッドのトータルファニチャーを提案。
1997年 カラフルで丈夫な素材のソフトレザーに着目した「ソフトレザーミュージアム」を展開。ソファの新たな張り材としての市民権を得る。
2000年 ISO14001の認証取得。環境マネジメントシステムの国際認証規格において、環境リスク低減のためのシステムを構築。
2001年 リクライニングソファの「トルマシリーズ」を発表。のちにスライドフィット機能の特許を取得し、新しいくつろぎのスタイルを実現。「ありふれた日常を暮らす。」をテーマに「アイ・スタイラズ」を発表。ナチュラルでシンプルなインテリアのある暮らしを提案。

2005年 アイシン精機(株)のトータル生産システム(TSS)をもとに、福井の旧工場跡に新工場建設。コンパクトでいて効率のよい受注生産ラインを実現。
2008年 2007年の「ミラノサローネ」にひきつづき、越前福井の伝統技術や素材と融合したプロダクト「凧」コレクション発表。
2010年 Panasonic(株)とのコラボレーションにて「R Life」を発表。「マッサージソファのある暮らし」をテーマに分けて提案。
2011年 よい物を永く愛しつづける心「Patina」を発表。オイルレザーや帆布、天然木無垢材などを採用した経年変化を楽しむプロダクトを提案。

2014年 ライフスタイル展にて「coba」シリーズ発表。優しいフォルムにソフトな座りの「ソフリー」が人気モデルに。
2018年 各シリーズを集結し「MARUICHI home」が誕生。自然体でくつろぐ快適さを追求し、開放感あるカウチスタイルやさまざまな組み合わせが可能な「グロッタ」「フルット」を発表。
2019年 六本木 AXIS GALLYにて、デザインディレクター川崎和男氏による「WAVELET RESPECT」Carbon Fiberを発表。100%カーボン素材のチェアが話題に。
2020年 シートのどこからでも座れる機能をもつ「リベラ」、一部のシートにリクライニング機能を採用したシステムソファの「スティーレ」など機能とデザイン性を兼ね備えたソファを発表。

SHOWROOM INFORMATION



HEAD OFFICE FACTORY & FUKUI SHOWROOM

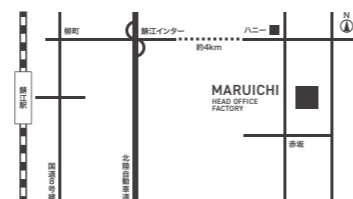

本社工場 & 福井ショールーム
 915-0256 福井県越前市赤坂町 33-8-1
 TEL 0778-43-0101 / FAX 0778-43-1634
 定休日：土・日曜日・祝日 ※ご来社は完全予約制です。



MARUICHI TOKYO SHOWROOM

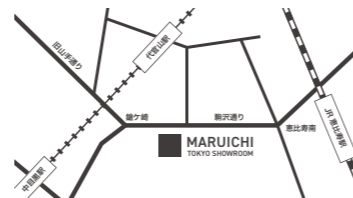

マルイチセーリング 東京ショールーム
 デザイナーズギルド ジャパンショールーム
 150-0022 東京都渋谷区恵比寿南 3-5-7 デジタルゲートビル 3F
 TEL 03-5725-8078 / FAX 03-5725-8079
 営業時間 10:00am ~ 7:00pm 定休日：水曜日

※各ショールームで展示内容が異なります。
 弊社ホームページ「SHOWROOM」から、展示中の製品一覧をご確認いただきご来場ください。

SPECIAL THANKS TO

SHOP
ASPLUND

SHOP ASPLUND ebisu
 150-0022 東京都渋谷区恵比寿南 3-5-7 デジタルゲートビル 2F

SEMPRE

SEMPRE DESIGN CO.,LTD
 153-0044 東京都目黒区大橋 2-16-26

CHELSEA INTERNATIONAL

CHELSEA INTERNATIONAL, INC.
 160-0012 東京都新宿区南元町 4-45

Tom
Dixon.

TOM DIXON SHOP
 150-0002 東京都渋谷区渋谷 2-1-13 1F

FLOS

FLOS JAPAN CO.,LTD
 106-0044 東京都港区東麻布 1-23-5 PMCビル 9F

Brandze

Brandze
 153-0042 東京都目黒区青葉台 1-4-10

Photographs : CREATION STUDIO

商品やアフターサービスに関するお問い合わせ窓口



マルイチセーリング株式会社 生活者対応室

■電話でのお問い合わせ
 TEL : 0778-43-0101 フリーダイヤル : 0120-68-1201
 (8:30 ~ 17:30 / 土・日・祭日・年末年始等は除く)

■メールでのお問い合わせ
<https://www.maruichi1950.jp>
 「SUPPORT 一般のお客様向けフォーム」よりお問い合わせください。



MARUICHI Collection Vol.6 の表示価格は、すべて税込価格です。(2020年11月現在)

- ※ このカタログに掲載されている商品は、品質改良のため予告なく仕様変更または廃番とする場合があります。
- ※ 色は印刷のため実際の色とは異なる場合があります。
- ※ 本カタログ掲載の記事・写真の無断転用を禁じます。



マルイチセーリング株式会社は、一般社団法人日本家具産業振興会により、同会の定める『国産家具基準』『品質基準』『室内環境基準』などの要件を満たした製品、及び事業者であることの認定をうけています。

